

VIDEOSORVEGLIANZA INTELLIGENTE

Guida Prodotti - Catalogo 2023

GRUNDIG

Distributore esclusivo per l'Italia

SICURIT

● REC

A futuristic cityscape with tall skyscrapers and a glowing blue network overlay, symbolizing intelligent video surveillance. The scene is set against a sunset sky with clouds and a few aircraft in flight. The network overlay consists of numerous glowing blue nodes connected by thin lines, creating a complex web across the city. The overall aesthetic is high-tech and modern.

Cosa dovrebbe essere in grado di offrire un sistema di videosorveglianza di oggi?

Molti sistemi di piccole e medie dimensioni possono essere gestiti senza particolari requisiti. Spesso è sufficiente solo salvare le sequenze video, in modo che in caso di incidente il corso degli eventi possa essere determinato alla luce delle registrazioni. Per applicazioni standard come questa, GRUNDIG Security offre una gamma completa: telecamere che forniscono immagini perfette ad alta risoluzione, indipendentemente dalle condizioni di luce, e registratori che memorizzano sequenze video per settimane o mesi quando richiesto, anche se oggi ciò viene fatto raramente per motivi della riservatezza dei dati.

Questo per quanto riguarda le applicazioni standard. La peculiarità di GRUNDIG Security è la semplice funzione di ricerca forense del sistema di gestione video GRUNDIG alimentato da C-WERK®, che ti permette di trovare le registrazioni che ti interessano davvero, in un gigantesco archivio di dati video, senza alcuno sforzo e in pochissimo tempo.

Come installatore o utente finale dei nuovi prodotti e soluzioni GRUNDIG, cosa puoi aspettarti? Lasciando da parte la nostra collaudata affidabilità, troverai anche molte funzioni di analisi delle immagini, per la maggior parte supportate dall'intelligenza artificiale (AI).

È possibile utilizzare il riconoscimento volti, ad esempio, per identificare le persone, o la funzione LPR per leggere le targhe dei veicoli. Oppure puoi semplicemente ridurre la frequenza dei falsi allarmi classificando gli oggetti come "veicolo", "persona" o "altro".

Le telecamere di GRUNDIG Security possono vedere se i tuoi dipendenti indossano i caschi o gli indumenti protettivi obbligatori. Possono riconoscere i volti in una folla di persone, contare le teste e determinare la lunghezza delle code alla cassa del tuo supermercato, aiutandoti così a utilizzare al meglio le tue risorse. Inoltre, possono persino leggere il linguaggio del corpo. Se una persona mostra una postura insolita o innaturale, verrà attivato un allarme. Quindi, sarà possibile intervenire in tempo utile, prima che il tuo bancomat rischi di essere preso d'assalto.

Questi sono solo alcuni esempi di una pletora di possibilità che i sistemi di videosorveglianza eccezionalmente flessibili di GRUNDIG Security sono in grado di offrire.

Quindi, se desideri qualcosa di più di belle immagini e lunghi tempi di registrazione, ti invitiamo a contattarci: saremo felici di ascoltarti!



Indice

Telecamere IP

Box/Cube/Turret	6
Dome fisse	8
Bullet	10
Panoramic	12
Dome PTZ	13
Termiche	14

Videoregistratori

Standalone NVR	16
PC based NVR	18
Software di gestione video C-WERK	20

Hardware

Telecamere HD Analogiche

Box/Cube/Turret/Dome	26
Bullet/PTZ Dome	27

Videoregistratori

Standalone HDVR	28
-----------------	----

Monitors

Accessori

Obiettivi

Tastiere



Garanzia estesa di 5 anni

Grundig ha lanciato una nuova garanzia di 5 anni sulle telecamere "PRO" e "PREMIUM" per supportare ulteriormente i clienti e rendere la manutenzione del progetto più semplice ed economica.

Grundig prende sul serio la qualità e si impegna molto per garantire che i suoi prodotti siano innovativi e affidabili. Per dare maggiore tranquillità ai clienti, a partire dal 1° gennaio 2021 verrà aggiunta la Garanzia di 5 anni per i prodotti pro premium sulle parti elettroniche. L'usura meccanica delle parti in movimento non è inclusa. Si prega di notare i nostri termini e condizioni generali di consegna.

Dimensioni del file di registrazione nelle 24 ore

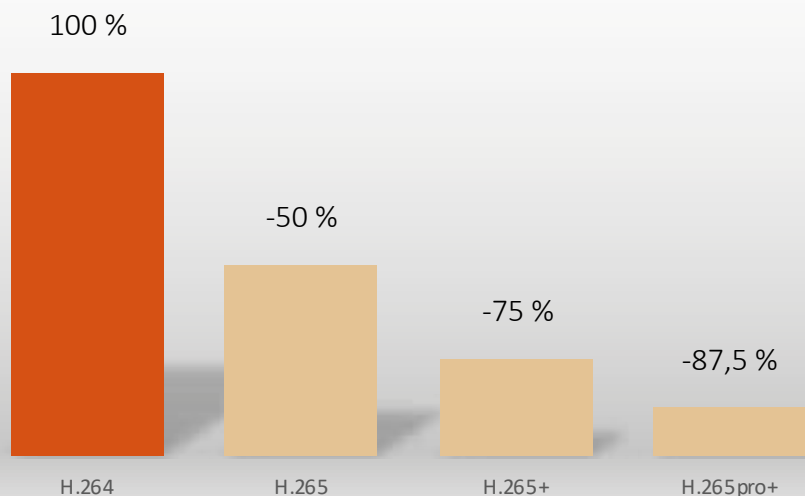

H.265pro+

Le telecamere di sicurezza Ultra HD sono in produzione da tempo ma non sono state immediatamente adottate e diffuse perché richiedono un'eccessiva larghezza di banda di trasmissione e un'enorme capacità di archiviazione. Il problema può essere risolto utilizzando la tecnologia di codifica H.265pro+, che utilizza una media di circa l'87,5% del bit rate di H.264. Poiché la velocità in bit del materiale video registrato è notevolmente ridotta, anche la larghezza di banda e i costi di archiviazione sono ridotti. H.265pro+ si basa sul formato standard H.265/High Efficiency Video Coding (HEVC). Con H.265pro+, la qualità video è vicina a quella di H.265/HEVC, ma riduce la larghezza di banda di trasmissione richiesta e la capacità di archiviazione grazie a tre tecnologie chiave: codifica predittiva, riduzione del rumore e controllo flessibile del bit rate. Mostra miglioramenti significativi nella riduzione della larghezza di banda, nell'efficienza di archiviazione dei dati e nell'analisi dei contenuti video.



Molti registratori, videocamere e software di gestione video Grundig dispongono di funzioni di analisi dell'apprendimento esteso

Il rapido sviluppo di algoritmi, reti neurali, interfacce uomo-macchina e potenza di calcolo sta portando le applicazioni di **deep learning** a un nuovo livello.

Il **deep learning** ha raggiunto anche il settore della sicurezza e consente una serie di soluzioni, non solo per migliorare la sicurezza dei locali dell'azienda e per evitare in modo efficiente gli allarmi impropri.

I benefici del **deep learning** per il riconoscimento degli attributi e la classificazione delle immagini lo rendono estremamente prezioso nel settore della sicurezza: **riguarda ogni aspetto, dal riconoscimento di volti e veicoli, all'analisi del comportamento**. L'apprendimento profondo è un tipo di apprendimento automatico che addestra un computer ad **analizzare attività simili a quelle umane come il riconoscimento del linguaggio, la classificazione delle immagini, il riconoscimento degli oggetti e persino il comportamento delle persone**.

Un esempio sono gli assistenti virtuali come Siri e Cortana, alcuni dei quali sono alimentati dall'intelligenza artificiale. Piuttosto che organizzare i dati per equazioni predefinite, il **deep learning** imposta i parametri di base per i dati e istruisce il computer a imparare da solo, riconoscendo i modelli e utilizzando i livelli di elaborazione.

Cybersecurity

Grundig supporta gli standard e le migliori pratiche di sicurezza informatica riconosciuti a livello internazionale.

Siamo molto impegnati per migliorare la sicurezza dei nostri prodotti e soluzioni in rete. Continuiamo a utilizzare metodi trasparenti, in modo che gli utenti possano valutare le capacità di sicurezza informatica dei prodotti Grundig. Ulteriori approfondimenti sulla **Cyber Security** possono essere trovati nelle nostre schede prodotto e nel nostro "**White Paper Cyber Security**".



GD-CI-AP2605B



GD-CI-AT4505B



GD-CI-AT8505B



GD-CI-AP4617C



GD-CI-AC2615M

Professional

Premium

Premium

Professional

Essential

	Professional	Premium	Premium	Professional	Essential
Risoluzione	1920 x 1080	2560 x 1440	3840 x 2160	2688 x 1520	1920 x 1080
Sensibilità a colori	0.01 Lux @ F1.2 (AGC ON)	0.002 Lux @ F1.2 (AGC ON)	0.007 Lux @ F1.2 (AGC ON)	0.01 Lux @ F1.2 (AGC ON)	0,1 Lux @ F1.2 (AGC ON)
Lente	—	—	—	2.8 mm	4.3 mm
Colore/BN	Filtro removibile IR-cut (ICR)	Filtro removibile IR-cut (ICR)	Filtro removibile IR-cut (ICR)	Filtro removibile IR-cut (ICR)	—
Wide Dynamic Range	120 dB	140 dB	120 dB	120 dB	120dB
Opzioni Immagine	BLC, 3D DNR	BLC, 3D DNR, Defog, EIS, HLC	BLC, 3D DNR, Defog, EIS, HLC	BLC, 3D DNR, HLC	BLC, 3D DNR, HLC
Copertura IR Led	—	—	—	Fino a 10 m	—
Compressione Video	H.265+, H.265, H.264+, H.264, MJPEG	H.265+, H.265, H.264+, H.264, MJPEG	H.265+, H.265, H.264+, H.264, MJPEG	H.265+, H.265, H.264+, H.264, MJPEG	H.264, H.265, MJPEG
Slot RA card	Fino a 128 GB, Funzione ANR	Fino a 256 GB, Funzione ANR	Fino a 256 GB, Funzione ANR	Fino a 128 GB, Funzione ANR	Fino a 128 GB
Uscite Video	1x CVBS (1Vpp) , BNC	Test Monitor, BNC cable	Test Monitor, BNC cable	—	1x CVBS (1Vpp), BNC
Ingressi/Uscite d'Allarme	si	si	si	—	—
Ingressi/Uscite audio	si	si	si	—	—
Videoanalitica AI	RM, IA, AL, MV	RM, IA, AL, INA, UA, OA, RILV, MV, RA	RM, IA, AL, INA, UA, OA, RILV, RA, MV	RM, IA, AL, RILV, MV	RM, AL
Protezione da sovraccarichi	—	TVS 2000V	si	—	—
Temperatura di funz.	-30 °C ~ 60 °C	-30 °C ~ 60 °C	-30 °C ~ 60 °C	-10 °C ~ 50 °C	-10 °C ~ 50 °C
Alimentazione	12 VDC, PoE (IEEE 802.3af)	12 VDC, 24 VAC, PoE (IEEE 802.3af)	12 VDC, 24 VAC, PoE (IEEE 802.3af)	12 VDC, PoE (IEEE 802.3af)	12 VDC ±10%
Assorbimento	Max. 6 W	Max. 10 W	Max. 8 W	Max. 7 W	Max. 4 W



RM: Rilevamento movimento; **IA:** Rilevamento intrusioni in un'area; **AL:** Rilevamento attraversamento linea; **MV:** Rilevamento manomissione video; **INA:** Rilevamento ingresso nell'area; **UA:** Rilevamento uscita dall'area; **OA:** Rilevamento oggetti abbandonati; **RILV:** Rilevamento volti; **RA:** Rilevamento audio

Telecamere | IP | Turret



GD-CI-AC2616E



GD-CI-AC5617E



GD-CI-CP4637E



GD-CI-AP8617E

	Essential	Essential	Professional	Professional
Risoluzione	1920 x 1080	2560 x 1920	2688 x 1520	3840 x 2160
Sensibilità a colori	0,01 Lux @ F1.2 (AGC ON)	0.01 Lux @ F1.2 (AGC ON)	0,005 Lux @ F1.6 (AGC ON)	0,005 Lux @ F1.6 (AGC ON)
Lente	2.8 mm	2.8 mm	2.8 ~ 12 mm motorizzato lente varifocal	2.8 mm
Colore/BN	On, Off, auto, Filtro removibile IR-cut (ICR)			2.8 mm
Wide Dynamic Range	Digitale		120 dB	
Opzioni Immagine	BLC, 3D DNR	BLC, 3D DNR	BLC, 3D DNR, HLC	
Portata IR Led	Fino a 30 m	Fino a 30 m	Fino a 40 m	Fino a 30 m
Compressione Video	H.264, H.264+, H.265, H.265+ e MJPEG			
Slot RA card	—	—	Slot per scheda Micro RA / SDHC / SDXC con ANR (fino a 256G), NAS (NFS, SMB / CIFS)	
Uscite Video	—	—	—	—
Ingressi/Uscite d'Allarme	—	—	1 entrata, 1 uscita (fino a 12 VDC, 30 mA)	—
Ingressi/Uscite audio	—	—	1-ch audio entrata con 1-ch audio uscita	Microfono incorporato
Videoanalitica AI	RM, MV	RM, MV	RM, IA, AL, RILV, CPV, MV	RM, IA, AL, RILV, CPV, MV
Protezione da sovraccarichi	—	—	TVS 2000V protezione contro i fulmini e da sovratensioni	—
Temperatura di funz.	-30 °C ~ 60 °C (-22 °F ~ 140 °F)			
Alimentazione	12 VDC, PoE (IEEE 802.3af)			
Assorbimento	Max. 4.5 W	Max. 7 W	Max. 12,5 W	



RM: Rilevamento movimento; **IA:** Rilevamento intrusioni in un'area; **AL:** Rilevamento attraversamento linea; **MV:** Rilevamento manomissione video; **INA:** Rilevamento ingresso nell'area; **UA:** Rilevamento uscita dall'area; **OA:** Rilevamento oggetti abbandonati; **RILV:** Rilevamento volti; **RA:** Rilevamento audio; **CPV:** **Classificazione persone e veicoli**

Telecamere IP | Fixed Dome

GRUNDIG



GD-CI-CC2616V

GD-CI-DC2616V

GD-CI-CC4617V

GD-CI-DC4617V

GD-CI-BC2626V

GD-CI-BC4637V

GD-CI-AP4617V

GD-CI-CP4617W

Essential

Essential

Essential

Essential

Essential

Essential

Professional

Professional

Risoluzione	1920 x 1080	1920 x 1080	2560 x 1440	2560 x 1440	1920 x 1080	2560 x 1440	2688 x 1520	2688 x 1520	
Sensibilità a colori	0.01 Lux @ F1.2 (AGC ON)	0.01 Lux @ F1.2 (AGC ON)	0.01 Lux @ F1.2 (AGC ON)	0.01 Lux @ F1.2 (AGC ON)	0.01 Lux @ F1.2 (AGC ON)	0.01 Lux @ F1.2 (AGC ON)	0.005 Lux @ F1.6 (AGC ON)	0.005 Lux @ F1.6 (AGC ON)	
Lente	2.8 mm	4 mm	2.8 mm	4 mm	2.8 ~ 12 mm	2.8 ~ 12 mm motorizzata varifocal	2.8 mm	2.8 mm	
Colore/BN	Filtro removibile IR-cut (ICR)								
Wide Dynamic Range	Digitale	Digitale	120 dB	120 dB	Digitale	120 dB	120 dB	120 dB	
Opzioni Immagine	BLC, 3D DNR	BLC, 3D DNR	BLC, 3D DNR	BLC, 3D DNR	BLC, 3D DNR	BLC, 3D DNR	BLC, 3D DNR, HLC	BLC, 3D DNR, HLC	
Copertura IR Led	Fino a 30 m								
Compressione Video	H.265+, H.265, H.264+, H.264, MJPEG								
Slot RA card	—	—	—	—	Fino a 128 GB, Funzione ANR		Fino a 265 GB, Funzione ANR		
Uscite Video	—	—	—	—	1x CVBS (1Vpp) , BNC	1x CVBS (1 Vpp) BNC	—	—	
Ingressi/Uscite d'Allarme	—	—	—	—	—	—	sì	Sì	
Ingressi/Uscite audio	—	—	—	—	—	—	sì	Sì	
Videoanalitica AI	RM, MV	RM, MV	RM, MV	RM, MV	RM, MV	RM, MV	RM, IA, AL, RILV, MV	RM, IA, AL, RILV, CPV, MV	
Protezione da sovraccarichi	—	—	—	—	—	—	TVS 2000V	—	
Temperatura di funz.	-40 °C ~ 60 °C							-30 °C ~ 60 °C	
Alimentazione	12 VDC, PoE (IEEE 802.3af)								
Assorbimento	Max. 7 W	Max. 5 W	Max. 5 W	Max. 5 W	Max. 6 W	Max. 12 W	Max. 6.5 W	Max. 6.5 W	



RM: Rilevamento movimento; **IA:** Rilevamento intrusioni in un'area; **AL:** Rilevamento attraversamento linea; **MV:** Rilevamento manomissione video; **INA:** Rilevamento ingresso nell'area; **UA:** Rilevamento uscita dall'area; **OA:** Rilevamento oggetti abbandonati; **RILV:** Rilevamento volti; **RA:** Rilevamento audio; **CPV:** **Classificazione persone e veicoli**

Telecamere IP Dome Fisse

DEWARP HW



GD-CI-DP4617W



GD-CI-AP2627V



GD-CI-AP4637V



GD-CI-AP6637V



GD-CI-BP8637V



GD-CI-AT4537VH



GD-CI-BT12617F

	Professional	Professional	Professional	Professional	Professional	Premium	Premium
Risoluzione	2688 x 1520	1920 x 1080	2688 x 1520	3200 x 1800	3840 x 2160	2688 x 1520	4000 x 3000
Sensibilità a colori	0.005 Lux @ F1.6 (AGC ON)	0.005 Lux @ F1.2 (AGC ON)	0.01 Lux @ F1.2 (AGC ON)	0.001 Lux @ F1.2 (AGC on, shutter speed 1/25 s)	0.003 Lux @ F1.4 (AGC ON)	0.0014 Lux @ F1.4 (AGC ON)	0.05 Lux @ F2.2 (AGC ON)
Lente	4 mm	2.8 ~ 12 mm motorizzato lente varifocal					1.29 mm
Colore/BN	Filtro removibile IR-cut (ICR)						
Wide Dynamic Range	120 dB	120 dB	120 dB	120 dB	120 dB	140 dB	Digital WDR
Opzioni Immagine	BLC, 3D DNR, HLC	BLC, 3D DNR, HLC	BLC, 3D DNR	BLC, 3D DNR, HLC	BLC, 3D DNR, HLC	BLC, 3D DNR, HLC	BLC, 3D DNR, Defog, HLC
Copertura IR Led	Fino a 30 m	Fino a 30 m	Fino a 30 m	Fino a 40 m	Fino a 40 m	Fino a 40 m	Fino a 15 m
Compressione Video	H.264, H.264+, H.265, H.265+, MJPEG						
Slot RA card	Fino a 265 GB, Funzione ANR	Fino a 128 GB, Funzione ANR	Fino a 128 GB, Funzione ANR	Fino a 265 GB, Funzione ANR	Fino a 265 GB, Funzione ANR	Fino a 265 GB, Funzione ANR	Fino a 265 GB, Funzione ANR
Uscite Video	—	1 CVBS Test Monitor output	1 CVBS Test Monitor output	—	1 CVBS Test Monitor output	—	—
Ingressi/Uscite d'Allarme	Sì	Sì	Sì	Sì	Sì	Sì	Sì
Ingressi/Uscite audio	Sì	Sì	Sì	Sì	Sì	Sì	Sì
Videoanalitica AI	RM, IA, AL, RILV, CPV, MV	RM, IA, AL, OA, RILV, MV	RM, IA, AL, RILV, MV	RM, IA, AL, RILV, CPV, MV	RM, IA, AL, INA, UA, RILV, CPV, MV	RM, IA, AL, INA, UA, OA, RILV, CPV, MV	RM, IA, AL, INA, UA, OA, RILV, MV, RA, CC, HM
Protezione da sovraccarichi	—	TVS 2000V	TVS 2000V	—	TVS 2000V	TVS 2000V	—
Temperatura di funz.	-30 °C ~ 60 °C	-40 °C ~ 60 °C	-40 °C ~ 60 °C	-30 °C ~ 60 °C	-30 °C ~ 60 °C	-40 °C ~ 60 °C	-40 °C ~ 60 °C
Alimentazione	12 VDC, PoE (IEEE 802.3af)					12 VDC, 24 VAC, PoE (IEEE 802.3af)	
Assorbimento	Max. 6.5 W	Max. 11 W	Max. 12 W	Max. 12,5 W	Max. 12,5 W	Max. 12,9 W	Max. 15 W



RM: Rilevamento movimento; IA: Rilevamento intrusioni in un'area; AL: Rilevamento attraversamento linea; MV: Rilevamento manomissione video; INA: Rilevamento ingresso nell'area; UA: Rilevamento uscita dall'area; OA: Rilevamento oggetti abbandonati; RILV: Rilevamento volti; RA: Rilevamento audio; CPV: **Classificazione persone e veicoli**



GD-CI-CC2616T

GD-CI-DC2616T

GD-CI-CC4617T

GD-CI-DC4617T

GD-CI-BC4637T

GD-CI-AP4617T

GD-CI-AP2627T

GD-CI-AP4637T

Essential

Essential

Essential

Essential

Essential

Professional

Professional

Professional

Risoluzione	1920 x 1080	1920 x 1080	2560 x 1440	2560 x 1440	2560 x 1440	2688 x 1520	1920 x 1080	2560 x 1440
Sensibilità a colori	0.01 Lux @ F2.0 (AGC ON)	0.01 Lux @ F2.0 (AGC ON)	0.01 Lux @ F1.2 (AGC ON)	0.01 Lux @ F1.2 (AGC ON)	0.005 Lux @ F1.6 (AGC ON)	0.01 Lux @ F1.2 (AGC ON)	0.005 Lux @ F1.2 (AGC ON)	0.018 Lux @ F1.6 (AGC ON)
Lente	2.8 mm	4 mm	2.8 mm	4 mm	2.8 ~ 12 mm motorizzato varifocal	4 mm	2.8 ~ 12 mm motorizzato varifocal	2.8 ~ 12 mm motorizzato varifocal
Colore/BN	Filtro removibile IR-cut (ICR)							
Wide Dynamic Range	Digital WDR	Digital WDR	120 dB	120 dB	120 dB	120 dB	120 dB	120 dB
Opzioni Immagine	BLC, 3D DNR	BLC, 3D DNR	BLC, 3D DNR	BLC, 3D DNR	BLC, 3D DNR	BLC, 3D DNR, HLC	BLC, 3D DNR, HLC	BLC, 3D DNR
Copertura IR Led	Fino a 30 m					Fino a 50 m		
Compressione Video	H.264, H.264+, H.265, H.265+, MJPEG							
Slot RA card	—	—	—	—	fino a 256G, funzione ANR	fino a 128G, funzione ANR	fino a 128G, funzione ANR	fino a 128G, funzione ANR
Uscite Video	—	—	—	—	—	—	1 CVBS Test Monitor output	1 CVBS Test Monitor output
Ingressi/Uscite d'Allarme	—	—	—	—	—	—	sì	sì
Ingressi/Uscite audio	—	—	—	—	—	—	sì	sì
Videoanalitica AI	RM, MV	RM, MV	RM, MV	RM, MV	RM, MV	RM, IA, AL, RILV, MV	RM, IA, AL, OA, RILV, MV	RM, IA, LC, MV
Protezione da sovraccarichi	—	—	—	—	—	TVS 2000V	TVS 2000V	TVS 2000V
Temperatura di funz.	-40 °C ~ 60 °C	-40 °C ~ 60 °C	-40 °C ~ 60 °C	-40 °C ~ 60 °C	-40 °C ~ 60 °C	-30 °C ~ 60 °C	-40 °C ~ 60 °C	-40 °C ~ 60 °C
Alimentazione	12 VDC, PoE (IEEE 802.3af)						12 VDC, PoE+ (IEEE 802.3at)	
Assorbimento	Max. 6.5 W	Max. 6.5 W	Max. 5 W	Max. 5 W	Max. 12,9 W	Max. 9.5 W	Max. 17 W	Max. 18 W



RM: Rilevamento movimento; IA: Rilevamento intrusioni in un'area; AL: Rilevamento attraversamento linea; MV: Rilevamento manomissione video; INA: Rilevamento ingresso nell'area; UA: Rilevamento uscita dall'area; OA: Rilevamento oggetti abbandonati; RILV: Rilevamento volti; RA: Rilevamento audio; CPV: **Classificazione persone e veicoli**

Telecamere | IP | Bullet



GD-CI-AP6637T GD-CI-BP8637T GD-CI-CT2647T GD-CI-DT2647T GD-CI-AT4537TH GD-CI-BT4537TH GD-CI-CT4537T GD-CI-AT12637T

	Professional	Professional	Premium	Premium	Premium	Premium	Premium	Premium
Risoluzione	3200 x 1800	3840 x 2160	1920 x 1080	1920 x 1080	2688 x 1520	2688 x 1520	2688 x 1520	4000 x 3000
Sensibilità a colori	0.005 Lux @ F1.6 (AGC ON)	0.003 Lux @ F1.4 (AGC ON)	0.002 Lux @ F1.2 (AGC ON)	0.002 Lux @ F1.2 (AGC ON)	0.0014 Lux @ F1.2 (AGC ON)	0.0014 Lux @ F1.2 (AGC ON)	0.009 Lux @ F1.6 (AGC ON)	0.009 Lux @ F1.2 (AGC ON)
Lente	2.8 ~ 12 mm motorizzato varifocal			8 ~ 32 mm motorizzato varifocal	2.8 ~ 12 mm motorizzato varifocal	8 ~ 32 mm motorizzato varifocal	4.7 ~ 118 mm motorizzato varifocal	8 ~ 32 mm motorizzato varifocal
Colore/BN	Filtro removibile IR-cut (ICR)							
Wide Dynamic Range	120 dB	120 dB	140 dB	140 dB	140 dB	140 dB	140 dB	Digital WDR
Opzioni Immagine	BLC, 3D DNR, HLC	BLC, 3D DNR, HLC	BLC, 3D DNR, Defog, EIS, HLC	BLC, 3D DNR, Defog, EIS, HLC	BLC, 3D DNR, HLC	BLC, 3D DNR, HLC	BLC, 3D DNR, Defog, EIS, HLC	BLC, 3D DNR, Defog, EIS, HLC, Distortion Correction
Copertura IR Led	Fino a 60 m	Fino a 60 m	Fino a 50 m	Fino a 100 m	Fino a 60 m	Fino a 80 m	Fino a 200m	Fino a 100 m
Compressione Video	H.264, H.264+, H.265, H.265+, MJPEG							
Slot RA card	fino a 256G, funzione ANR							
Uscite Video	—	—	1 CVBS Test Monitor output	1 CVBS Test Monitor output	—	1 CVBS Test Monitor output	—	1 CVBS Test Monitor output
Ingressi/Uscite d'Allarme	sì	sì	sì	sì	sì	sì	sì	sì
Ingressi/Uscite audio	sì	sì	—	—	sì	sì	sì	—
Videoanalitica AI	RM, IA, AL, RILV, CPV, MV	RM, IA, AL, INA, UA, RILV, CPV, MV	RM, IA, AL, INA, UA, OA, RILV, MV, LPR	RM, IA, AL, INA, UA, OA, RILV, MV, LPR	RM, IA, AL, INA, UA, OA, RILV, CPV, MV	RM, IA, AL, INA, UA, OA, RILV, CPV, MV	RM, IA, AL, INA, UA, OA, RILV, MV, AD	RM, IA, AL, CD, INA, UA, OA, CPV, RILV, FR, MV, AD
Protezione da sovraccarichi	—	TVS 2000V	—	—	TVS 2000V	TVS 2000V	TVS 2000V	—
Temperatura di funz.	-30 °C ~ 60 °C	-30 °C ~ 60 °C	-40 °C ~ 60 °C	-40 °C ~ 60 °C	-40 °C ~ 60 °C	-40 °C ~ 60 °C	-40 °C ~ 60 °C	-40 °C ~ 60 °C
Alimentazione	12 VDC, PoE (IEEE 802.3at)	12 VDC, PoE+ (IEEE 802.3at)	12 VDC, PoE+ (IEEE 802.3at)	12 VDC, PoE+ (IEEE 802.3at)	12 VDC, 24 VAC, PoE (IEEE 802.3at)	12 VDC, 24 VAC, PoE (IEEE 802.3at)	12 VDC, 24 VAC, PoE (IEEE 802.3at)	12 VDC, PoE+ (IEEE 802.3at)
Assorbimento	Max. 15 W	Max. 15 W	Max. 14.5 W	Max. 14.5 W	Max. 15 W	Max. 15 W	Max. 12 W	Max. 18 W



RM: Rilevamento movimento; IA: Rilevamento intrusioni in un'area; AL: Rilevamento attraversamento linea; MV: Rilevamento manomissione video; INA: Rilevamento ingresso nell'area; UA: Rilevamento uscita dall'area; OA: Rilevamento oggetti abbandonati; RILV: Rilevamento volti; RA: Rilevamento audio; CPV: **Classificazione persone e veicoli**



GD-CI-AT30516Q



GD-CI-AT20527Q

	Premium	Premium
Risoluzione	8160 x 3616	2560 x 1920
Sensibilità a colori	0.009 Lux @ F1.2 (AGC ON)	0.006 Lux @ F1.2 (AGC ON)
Lente	4 x 3 mm	4 x obiettivi mobili 2.8 ~ 12 mm motorizzati, autofocus
Colore/BN	On, Off, Auto, Filtro removibile IR-cut (ICR)	On, Off, Auto, Filtro removibile IR-cut (ICR)
Wide Dynamic Range	Digital WDR	120 dB
Opzioni Immagine	BLC, 3D DNR, Defog, EIS, HLC	BLC, 3D DNR, EIS, HLC
Copertura IR Led	Fino a 20 m	Fino a 30 m
Compressione Video	H.264, H.264+, H.265, H.265+, MJPEG	H.264, H.264+, H.265, H.265+, MJPEG
Slot RA card	fino a 128G, funzione ANR	fino a 128G, funzione ANR
Uscite Video	—	—
Ingressi/Uscite d'Allarme	sì	sì
Ingressi/Uscite audio	sì	sì
Videoanalitica AI	IA, AL, MV	RM, IA, AL, INA, UA, OA, RILV, MV, RA (ATTENZIONE! Solo 2 telecamere contemporaneamente)
Protezione da sovraccarichi	—	—
Temperatura di funz.	-40 °C ~ 60 °C	-30 °C ~ 60 °C
Alimentazione	24 VAC, PoE (IEEE 802.3at)	12 VDC, 24 VAC, PoE (IEEE 802.3bt)
Assorbimento	Max. 25 W	Max. 34 W



FUNZIONE DEWARP

La funzione Dewarp viene utilizzata per equalizzare un'immagine a tutto tondo di una "telecamera Fish-eye". In questo modo, l'area dell'immagine selezionata viene convertita nelle rispettive dimensioni e nell'angolo di visione selezionato - e quindi equalizzata. È possibile controllarne la posizione come in una telecamera motorizzata oppure visualizzare la scena in multiscreen.

La funzione Dewarp è supportata anche dagli NVR GRUNDIG delle serie Pro e Premium.

La telecamera GD-CI-BT12617F con design ottico panamorfico Immervision® supera di gran lunga tutte le tecnologie concorrenti.



RM: Rilevamento movimento; IA: Rilevamento intrusioni in un'area; AL: Rilevamento attraversamento linea; MV: Rilevamento manomissione video; INA: Rilevamento ingresso nell'area; UA: Rilevamento uscita dall'area; OA: Rilevamento oggetti abbandonati; RILV: Rilevamento volti; RA: Rilevamento audio; CPV: **Classificazione persone e veicoli**

Telecamere IP PTZ Dome



GD-CI-AC4637P

Essential



GD-CI-BP2647P

Professional



GD-CI-CP2747P

Professional



GD-CI-AP4647P

Professional



GD-CI-AP4747P

Professional



GD-CI-CT4747P

Premium



GD-CI-AT8747P

Premium

Sensore Immagine	1/2.8" progressive Scan CMOS				1/1.8" progressive Scan CMOS		
Risoluzione Video	2560 x 1440	1920 x 1080	1920 x 1080	2560 x 1440	2560 x 1440	2560 x 1440	3840 x 2160
Sensibilità Colori	0.005 Lux @ F1.5 (AGC ON)	0.005 Lux @ F1.6 (AGC ON)	0.005 Lux @ F1.6 (AGC ON)	0.005 Lux @ F1.6 (AGC ON)	0.005 Lux @ F1.5 (AGC ON)	0.001 Lux @ F1.2 (AGC ON)	0.005 Lux
Ottica	2.8 ~ 12 mm motorizzato varifocal	4.8 ~ 120 mm motorizzato varifocal	4.8 ~ 153 mm motorizzato varifocal	4.8 ~ 120 mm motorizzato varifocal	5.9 ~ 188.8 mm motorizzato varifocal	6.0 ~ 252 mm, 42x Optical Zoom	6.0 ~ 252 mm, 42x Optical Zoom
Optical Zoom Ratio	4x	25x	32x	25x	32x	42x	42x
Col/B&W	Removable IR-Cut Filter (ICR)						
Numero di zone private	24 zone programmabili						
Opzioni immagine	BLC, 3D DNR, Defog, HLC	BLC, 3D DNR, Defog, EIS, HLC, AGC, Regional Exposure, Regional Focus				BLC, 3D DNR, Defog, EIS, HLC, AGC, Regional Exposure, Regional Focus, Rapid Focus	
Portata IR Led	Fino a 20 m	Fino a 50 m	Up to 200m	Fino a 100 m	Up to 200m	Fino a 400m	Fino a 500m
Slot RA card	fino a 256G, funzione ANR	fino a 256G, funzione ANR	fino a 256G, funzione ANR	fino a 256G, funzione ANR	fino a 256G, funzione ANR	fino a 256G, funzione ANR	fino a 256G, funzione ANR
Uscite Video	—	—	—	—	—	1x CVBS (1 Vcc) BNC	1x CVBS (1 Vcc) BNC
Ingressi/Uscite Allarme	—	sì	sì	sì	sì	sì	sì
Ingressi/Uscite Audio	sì	sì	sì	sì	sì	sì	sì
Videoanalitica AI	RM, IA, AL, INA, UA, OA, RILV, MV, RA	RM, IA, AL, INA, UA, OA, RILV, MV, RA	RM, IA, AL, INA, UA, OA, RILV, CPV, MV	RM, IA, AL, INA, UA, OA, RILV, CPV, MV	RM, IA, AL, INA, UA, OA, RILV, CPV, MV	RM, IA, AL, INA, UA, FR, MV, CPV, RA, AD	RM, IA, AL, INA, UA, OA, FR, MV, CPV, LPR
Protezione sovraccarichi	TVS 4000V	TVS 6000V	TVS 6000V	TVS 6000V	TVS 6000V	TVS 6000V	TVS 6000V
Temperatura d'esercizio	-20 °C ~ 60 °C	-30 °C ~ +65 °C	-40 °C ~ 65 °C	-30 °C ~ +65 °C	-30 °C ~ +65 °C	-40 °C ~ 70 °C	-40 °C ~ 70 °C
Alimentazione	12 VDC, PoE (IEEE 802.3af)	12 VDC, PoE+ (IEEE 802.3at)	24 VAC, Hi-PoE (IEEE 802.3bt)	12 VDC, PoE (IEEE 802.3at)	24 VAC, Hi-PoE (IEEE 802.3bt)	24 VAC, Hi-PoE (IEEE 802.3bt)	24 VAC, Hi-PoE (IEEE 802.3bt)
Assorbimento	Max. 12 W	Max. 18 W	Max. 42 W	Max. 18 W	Max. 42 W	Max. 60W	Max. 60W



RM: Rilevamento movimento; IA: Rilevamento intrusioni in un'area; AL: Rilevamento attraversamento linea; MV: Rilevamento manomissione video; INA: Rilevamento ingresso nell'area; UA: Rilevamento uscita dall'area; OA: Rilevamento oggetti abbandonati; RILV: Rilevamento volti; RA: Rilevamento audio; CPV: **Classificazione persone e veicoli**



GD-TI-AP1614V



GD-TI-BP1603V



GD-TI-BP1603T







GD-TI-BP1606T



GD-TI-BP1610T



GD-TI-CT2510T

		Professional IP - Termica e Ottica	Professional IP - Termica e Ottica	Professional IP - Termica e Ottica	Professional IP - Termica e Ottica	Professional IP - Termica e Ottica	Premium IP - Termica e Ottica
TERMICA	Risoluzione	160 x 120					384 x 288
	Lente / Pitch	1.8 mm / 17 µm	3.1 mm / 17 µm	3.1 mm / 17 µm	6,2 mm / 17 µm	9,7 mm / 17 µm	9,7 mm / 17 µm
	Apertura	90° x 66.4° (HxV)	50° x 37,2° (HxV)	50° x 37.2° (HxV)	25° x 18.7° (HxV)	15,96° x 12° (HxV)	37,5° x 28,5° (HxV)
OTTICA	Risoluzione Ottica	2688 x 1520 (4 Mpx)					
	Lente Ottica	2,1 mm	4 mm	4 mm	8 mm	8 mm	4 mm
	Apertura Ottica	119.34° x 93,3° (H x V)	84° x 44,8° (HxV)	84° x 44,8° (H x V)	39,4° x 22,1° (H x V)	39,4° x 22,1° (H x V)	84° x 44,8° (H x V)
	Sensore Ottico	1/2.7" scansione progressiva CMOS					
	Sensibilità del Colore	0,0176 Lux @ F2,25 (AGC ON)					0,0089Lux @ F1.6 (AGC ON)
	Illuminatore	IR: 15 m			IR: 40 m		
	Sensibilità B/N	0.0035 Lux @ F2.25, (AGC ON)					0,0018 Lux @ F1.6 (AGC ON)
FUNZIONI DI INTELLIGENZA ARTIFICIALE AI ATTIVABILI SULL'OTTICA TERMICA							
SMART FUNCTIONS	Videoanalitica (VCA) Uomo (1.8x0.5 m) Veicoli (1.4x4 m)	Uomo: 9 m Veicolo: 25 m 	Uomo: 15 m Veicolo: 43 m 	Uomo: 30 m Veicolo: 85 m 	Uomo: 48 m Veicolo: 133 m 	Uomo: 71 m Veicolo: 200 m 	
	Misurazione Temperatura	Supporta 3 tipi di regole di misurazione della temperatura, 21 regole (10 punti, 10 regioni e 1 linea) - Range di Temperatura Oggetto - 20°C fino a 150°C (± 8°)					
	Distanza Misur. Temp. oggetto (2x2 m) oggetto (1x1 m)	44 m 22 m	66 m 33 m	132 m 66 m	235 m 118 m	234 m 118 m	
	Ingressi/Uscite d'allarme	1/1	1/1	2/2	2/2	2/2	
Luca bianca	Lampeggiante, a fronte di un evento fino a 30 m		Lampeggiante, a fronte di un evento fino a 40 m			-	
Temp. d'esercizio	-40 °C ~ 65 °C (Grado di Protezione: IP66)						
Alimentazione	12 VDC, PoE					12 VDC, 24 VAC, PoE	
Assorbimento	Max. 6 W	Max. 6 W	Max. 6.5 W	Max. 6.5 W	Max. 6.5 W	Max. 9.5 W	
Audio - RA Card	1-ch audio entrata con 1-ch audio uscita + Supporta Memoria RA						

IA: Rilevamento intrusioni in un'area; AL: Rilevamento attraversamento linea; INA: Rilevamento ingresso nell'area; UA: Rilevamento uscita dall'area; Fumo; CPV: Classificazione persone e veicoli

Telecamere IP | Termiche | Bullet



GD-TI-AT2604T



GD-TI-AT2607T



GD-TI-AT2610T



GD-TI-AT2615T



GD-TI-AT2625T



GD-TI-AT3607T



GD-TI-AT3625T

		Premium IP - Termica	Premium IP - Termica	Premium IP - Termica	Premium IP - Termica	Premium IP - Termica	Premium IP - Termica	Premium IP - Termica
TERMICA	Risoluzione Termica	384 x 288					640 x 512	
	Lente Termica	4,4 mm	6.5 mm	9.7 mm	15 mm	25 mm	6.5 mm	25 mm
	Apertura Termica	60° x 44.1° (HxV)	42° x 32° (HxV)	26° x 20° (HxV)	17° x 13° (HxV)	10.7° x 8° (HxV)	88,5° x 73,2° (HxV)	24.5° x 18.5° (HxV)
	Pitch Termico	12 µm					17 µm	
SMART FUNCTIONS	Videoanalitica (VCA) Uomo (1.8x0.5 m) Veicoli (1.4x4 m)	Uomo: 32 m Veicolo: 91 m	Uomo: 48 m Veicolo: 134 m	Uomo: 71 m Veicolo: 200 m	Uomo: 150 m Veicolo: 309 m	Uomo: 250 m Veicolo: 564 m	Uomo: 48 m Veicolo: 134 m	Uomo: 184 m Veicolo: 515 m
	Misurazione Temperatura	Supporta 3 tipi di regole di misurazione della temperatura, 21 regole (10 punti, 10 regioni e 1 linea) - Range di Temperatura Oggetto - 20°C fino a 150°C (± 8°)						
	Distanza Misurazione Temperatura: oggetto (2x2 m) oggetto (1x1 m)	94 m 47 m	164 m 83 m	234 m 118 m	351 m 177 m	590 m 295 m	164 m 83 m	585 m 395m
	Classificazione oggetti Uomo/Veicoli	Sì	Sì	Sì	Sì	Sì	Sì	Sì
Audio - I/O - RA	1-ch audio entrata con 1-ch audio uscita + Supporta Memoria RA + 2 x alarm entrata & 2 x alarm uscita							
Temperatura d'esercizio	-40 °C ~ 65 °C (Grado di Protezione: IP66)							
Alimentazione	12 VDC, 24 VAC, PoE			12 VDC, PoE	12 VDC, 24 VAC, PoE	12 VDC, PoE (IEEE 802.3af)		
Assorbimento	Max. 5.5 W	Max. 5 W	Max. 5.5 W	Max. 5.5 W	Max. 5.5 W	Max. 5.5 W		

IA: Rilevamento intrusioni in un'area; AL: Rilevamento attraversamento linea; INA: Rilevamento ingresso nell'area; UA: Rilevamento uscita dall'area; Fumo; CPV: Classificazione persone e veicoli

Videoregistratori | IP | Standalone NVR



GD-RN-AC2004P

GD-RN-AC2416N

GD-RN-AC2416P

GD-RN-AP8616P

GD-RN-AP8632N

GD-RN-AP8632P

Essential

Essential

Essential

Professional

Professional

Professional

Ingressi IP	4 canali - PoE Switch	16 canali	16 canali - PoE Switch	16 canali - PoE Switch	32 canali - 16 PoE Switch	32 channels
Larghezza banda di registrazione	max. 40 Mbps	160Mbps	160Mbps	160Mbps	256Mbps	256Mbps
Larghezza banda in uscita	max. 80 Mbps	max. 160 Mbps	max. 160 Mbps	256Mbps	256Mbps	256Mbps
Risoluzione Registrazione	Max. 8 MP	Max. 8 MP	Max. 8 MP	Max. 12 MP	Max. 12 MP	Max. 12 MP
Compressione Video	H.264, H.264+, H.265	H.264, H.264+, H.265, H.265+ , MPEG4				
Modalità Registrazione	Continuous, Event Alarm, Motion, Video Loss, Schedule					
Modalità di Ricerca	Date, Time, Event Alarm, Motion, Search Backup					
Backup Esterno	USB HDD, USB Memory, DVD-R, Network	USB HDD, USB Memory, DVD-R, Network	USB HDD, USB Memory, DVD-R, Network	USB HDD, USB Memory, USB DVD-R, Network	USB HDD, USB Memory, USB DVD-R, Network	USB HDD, USB Memory, USB DVD-R, Network
Uscita HDMI	4K (3840x2160)	4K (3840x2160)	4K (3840x2160)	4K (3840x2160)	4K (3840x2160)	4K (3840x2160)
Slot HD	1 x SATA III	2 x SATA III	2 x SATA III	4 x SATA III, 1 x eSATA	4 x SATA III, 1 x eSATA	4 x SATA III, 1 x eSATA
Capacità max HD	Fino a 8TB di capacità per ogni HDD	Fino a 8TB di capacità per ogni HDD	Fino a 8TB di capacità per ogni HDD	Fino a 10TB di capacità per ogni HDD	Fino a 10TB di capacità per ogni HDD	Fino a 10TB di capacità per ogni HDD
Disk Array type	—	—	—	—	—	—
Ingressi audio	—	—	—	1-ch, RCA (2.0 Vp-p, 1kΩ)	1-ch, RCA (2.0 Vp-p, 1kΩ)	1-ch, RCA (2.0 Vp-p, 1kΩ)
Ingressi d'allarme	—	Ingresso a 4 contatti N/O o N/C		Ingresso a 16 contatti N/O o N/C		
Uscite d'allarme	—	1	1	4	4	4
Power over Ethernet	4 independent 10, 100 Mbps PoE Ethernet interfaces	—	4 independent 10, 100 Mbps PoE Ethernet interfaces		—	16 independent 10, 100 Mbps PoE Ethernet interfaces
Contenitore	—	385 mm	385 mm	19-inch rack-mounted, 1.5U	19-inch rack-mounted, 1.5U	19-inch rack-mounted, 1.5U
Alimentazione	48 VDC, adattatore di alimentazione 100 ~ 240 VAC 50, 60Hz incluso	12 VDC, adattatore di alimentazione 100 ~ 240 VAC 50, 60Hz incluso	220 VAC, 50Hz / 60Hz	220 VAC, 50Hz / 60Hz	220 VAC, 50Hz / 60Hz	220 VAC, 50Hz / 60Hz
Assorbimento	≤ 64 W con PoE 10 W senza PoE	≤ 40 W senza harddisk	≤ 280 W ≤ 15 W senza hard disk , PoE	≤ 300 W ≤ 20 W senza hard disk , PoE	≤ 25W senza hard disks	≤ 300 W ≤ 20 W senza hard disk , PoE

Videoregistratori | IP | Standalone NVR



	GD-RN-CT8832N	GD-RN-AT8864N	GD-RN-CT8864N	GD-RN-AT819128N
	Premium	Premium	Premium	Premium
Ingressi IP	32 channels	64 channels	64 channels	128 channels
Larghezza banda di registrazione	320Mbps or 200Mbps (when RAID is enabled)	320Mbps or 200Mbps (when RAID is enabled)	320Mbps or 200Mbps (when RAID is enabled)	576Mbps
Larghezza banda in uscita	256Mbps or 200Mbps (when RAID is enabled)	256Mbps or 200Mbps (when RAID is enabled)	256Mbps or 200Mbps (when RAID is enabled)	512 Mbps
Risoluzione Registrazione	Max. 12 MP	Max. 12 MP	Max. 12 MP	Max. 12 MP
Compressione Video	H.264, H.264+, H.265, H.265+, MPEG4			
Modalità Registrazione	Continuous, Event Alarm, Motion, Video Loss, Schedule			
Modalità di Ricerca	Date, Time, Event Alarm, Motion, Search Backup			
Backup Esterno	USB HDD, USB Memory, USB DVD-R, Network			
Uscita HDMI	HDMI1: 4K (3840 x 2160); HDMI2: 1920 x 1080p			
Slot HD	8 x SATA III	8 x SATA III	8 x SATA III	16 x SATA III
Capacità max HD	Fino a 10TB di capacità per ogni HDD			
Disk Array type	HDD hot swap con RAID0, 1, 5, 6, 10 storage (4 Arrays)	HDD hot swap con RAID0, 1, 5, 6, 10 storage (4 Arrays)	HDD hot swap con RAID0, 1, 5, 6, 10 storage (4 Arrays)	HDD hot swap con RAID0, 1, 5, 6, 10 storage (8 Arrays)
Ingressi audio	1-ch, RCA (2.0 Vp-p, 1kΩ)	1-ch, RCA (2.0 Vp-p, 1kΩ)	1-ch, RCA (2.0 Vp-p, 1kΩ)	1-ch, RCA (2.0 Vp-p, 1kΩ)
Ingressi d'allarme	Ingresso a 16 contatti N/O o N/C			
Uscite d'allarme	4	4	4	8
Power over Ethernet	—	—	—	—
Contenitore	19-inch rack-mounted, 2U	19-inch rack-mounted, 2U	19-inch rack-mounted, 2U	19-inch rack-mounted, 3U
Alimentazione	2 x 220 VAC, 50Hz / 60Hz redundant power supply	220 VAC, 50Hz / 60Hz	2 x 220 VAC, 50Hz / 60Hz redundant power supply	2 x 220 VAC, 50Hz / 60Hz redundant power supply
Assorbimento	Max. 550 W, 30W senza hard disk	≤ 200 W ≤ 30 W senza hard disk, PoE	Max. 550 W, 30W senza hard disk	≤ 500 W ≤ 140 W senza hard disk, PoE

VIDEOANALISI GRUNDIG

La videoanalisi intelligente integrata può migliorare notevolmente l'efficienza del personale di sicurezza e offrire spunti per ottimizzare le procedure.

Proteggere la proprietà e acquisire capacità d'analisi nei modelli e nelle tendenze di traffico. **Contare oggetti, automobili o persone che entrano ed escono da una specifica area** per determinare il personale adeguato necessario durante i periodi di punta del traffico. **Monitorare automaticamente le aree in cui**



non devono essere presenti oggetti o persone e avvisare quando debbano essere intraprese azioni immediate.

Scansiona il QR Code per vedere un video d'esempio

- **Rilevazione attraversamento linea.** Attraversamento di una linea virtuale predefinita.
- **Rilevazione intrusione.** Definisce un'area virtuale da controllare.
- **Ingresso area.** Ingresso dall'esterno in un'area virtuale predefinita.
- **Uscita area.** Uscita all'esterno da un'area virtuale predefinita.
- **Conteggio persone.**
- **Rimozione incustodita di bagagli e oggetti.** Oggetti abbandonati nell'area predefinita come bagagli, borse, materiali pericolosi. Verifica video e avvisi in tempo reale in caso di oggetti posizionati o rimossi dal campo visivo.
- **Mappa di calore.** Rappresentazione grafica della densità di presenze in un'area configurata. Identifica facilmente i modelli e le tendenze del traffico per migliorare il posizionamento di prodotti, grafica promozionale e personale.
- **Riconoscimento volti.** Identificazione volti che può attivare un'azione predefinita collegata.



GD-RX-AP1416R

GD-RX-AP2424R

GD-RX-AP2432R

GD-RX-AP3448R

GD-RX-AP3464R

GD-RX-AP2496R

	Professional	Professional	Professional	Professional	Professional	Professional
Numero di Telecamere	16 channel (estensibile con licenze CAM)	24 channel (estensibile con licenze CAM)	32 channel (estensibile con licenze CAM)	48 channel (estensibile con licenze CAM)	64 channel (estensibile con licenze CAM)	96 channel (estensibile con licenze CAM)
Sistema operativo	Microsoft® Windows 10 64-bit	Microsoft® Windows 10 64-bit	Microsoft® Windows 10 64-bit	Microsoft® Windows 10 64-bit	Microsoft® Windows 10 64-bit	Microsoft® Windows 10 64-bit
CPU	Intel® Core™ i5-10400, 6 Cores, 6 Threads, 12 MB Cache, 2.90 GHz Base Frequency, 4.30 GHz Turbo Frequency	Intel® Xeon® E-2246G, 6 Cores, 12 Threads, 12 MB Cache, 3.60 GHz Base Frequency, 4.80 GHz Turbo Frequency	Intel® Xeon® E-2246G, 6 Cores, 12 Threads, 12 MB Cache, 3.60 GHz Base Frequency, 4.80 GHz Turbo Frequency	Intel® Xeon® E-2278G, 8 Cores, 16 Threads, 16 MB Cache, 3.40 GHz Base Frequency, 5.0 GHz Turbo Frequency	Intel® Xeon® E-2278G, 8 Cores, 16 Threads, 16 MB Cache, 3.40 GHz Base Frequency, 5.0 GHz Turbo Frequency	Intel® Xeon® E-2246G, 6 Cores, 12 Threads, 12 MB Cache, 3.60 GHz Base Frequency, 4.80 GHz Turbo Frequency
Compressione Video	H.264, H.264+, H.265, H.265+ , MJPEG					
Harddisk bay	3x SATA	3x SATA	3x SATA	3x SATA	3x SATA	3x SATA
Alimentazione	220 ~ 240 VAC, 50Hz	220 ~ 240 VAC, 50Hz	220 ~ 240 VAC, 50Hz	220 ~ 240 VAC, 50Hz	220 ~ 240 VAC, 50Hz	220 ~ 240 VAC, 50Hz
Assorbimento	Max. 400 W	Max. 400 W	Max. 400 W	Max. 400 W	Max. 400 W	Max. 400 W

C-WERK® SISTEMA DI GESTIONE VIDEO

Il sistema di gestione video Grundig basato su C-WERK è la soluzione avanzata per i sistemi di sicurezza video in quasi tutti i settori di applicazione. C-WERK stabilisce nuovi standard, in particolare con il suo funzionamento semplice ed intuitivo. Indipendentemente dai requisiti richiesti, C-WERK consente di rispondere efficacemente a quasi tutte le sfide: con un'implementazione logica, sistematica e soprattutto user-friendly. La piattaforma C-WERK è completamente scalabile e modulare e presenta un'architettura di sistema aperta. Un sistema di licenze consente soluzioni su misura anche nel prezzo. Grundig VMS con architettura C-WERK si basa su un concetto end-to-end con una soluzione software unificata in tutto: dal freeware per telecamera / registratore IP a soluzioni di gestione video per strutture estese e complesse.

Scansiona i QR codes per vedere i video.

Per ulteriori informazioni visita il sito www.c-werk.com



TIME LAPSE

Il time Lapse è uno strumento che consente all'utente di visualizzare velocemente tutte le azioni in movimento di un determinato periodo di tempo, facilitando la ricerca.

ANALISI DEL COMPORTEMENTO

L'Intelligente Analisi Comportamento di C-WERK riconosce situazioni potenzialmente pericolose rilevando specifiche posture umane.

Il software identifica le posizioni delle parti del corpo. Ciò migliorerà la sicurezza, ad esempio, di scuole, aeroporti, banche, spazi commerciali o edifici per uffici.



ALCUNE CARATTERISTICHE IMPORTANTI DELLE SOLUZIONI DI GESTIONE VIDEO DI C-WERK

Ricerca forense è uno strumento impressionante che cerca determinate scene o oggetti su proprietà autodeterminate come dimensioni, colore, velocità e direzione dell'oggetto. È anche possibile cercare specificamente persone o veicoli.



RICERCA DI SIMILITUDINI

La funzione di analisi estrae attributi umani come colore e tipo di abbigliamento, scarpe e copricapo e li memorizza in un database. I risultati della ricerca mostrano persone con attributi simili (ad es. maglietta rossa) dalle riprese video di diverse telecamere e dal materiale archiviato.



RICERCA DEL VOLTO



Face Search consente di riconoscere e identificare i volti. Inoltre, è possibile confrontare il volto riconosciuto con una foto già esistente per effettuare ulteriori azioni automatizzate.

RICERCA LPR



Il riconoscimento delle targhe consente agli operatori del sistema di identificare, tracciare e analizzare i veicoli nei punti di ingresso e di uscita. Cattura automaticamente le targhe sia nel traffico *stop & go* che in movimento per rivedere in seguito o aprire automaticamente le barriere o negare l'accesso eliminando la necessità di un operatore LPR dedicato.

PROFESSIONAL

La soluzione professionale, che copre la maggior parte delle applicazioni per sistemi video avanzati

PREMIUM

Progettato per soluzioni complete con caratteristiche e prestazioni uniche

ULTRA

La soluzione su larga scala per un numero illimitato di connessioni al server, include analisi offline

Piattaforma aperta VMS di C-WERK

C-WERK è il miglior software di gestione video di nuova generazione che si basa su standard aperti per offrire una piattaforma veramente aperta. L'affidabilità, le prestazioni e la convenienza di C-WERK non hanno eguali sul mercato. Sperimenta una flessibilità e una libertà di configurazione senza precedenti: sono supportati un numero illimitato di server video, video Telecamere, workstation e dispositivi client mobili, e più di 10.000 dispositivi IP. Grazie all'interfaccia di programmazione dell'applicazione (API) del programma, C-WERK consente una facile integrazione con hardware di terze parti per estendere ulteriormente le funzionalità del sistema video. L'avanzata interfaccia ergonomica rende tutte le funzioni intuitivamente facili da usare e trovare. Una politica dei prezzi trasparente orientata al cliente significa che puoi sfruttare tutte le funzionalità del programma, indipendentemente dalle dimensioni del tuo sistema.

C-WERK punti salienti

- Numero illimitato di Telecamere, server e client remoti
- Supporto per più di 10.000 dispositivi IP
- Analisi video avanzata
- Strumenti unici per il recupero rapido delle filmati video
- Prezzo forfettario – facile da preventivare
- Zero spese di manutenzione
- Supporto gratuito
- Software visualizzatore gratuito con C-WERK VIEWER

C·WERK®





C-WERK mobile App

L'App client consente la connessione ai server C-WERK da dispositivi mobili. L'App supporta la ricezione di video e audio live da Telecamere, la riproduzione di video registrati, il controllo di Telecamere PTZ, la ricezione di notifiche push relative ad eventi nel sistema e molte altre funzioni.

L'App C-WERK è disponibile per iOS e Android.

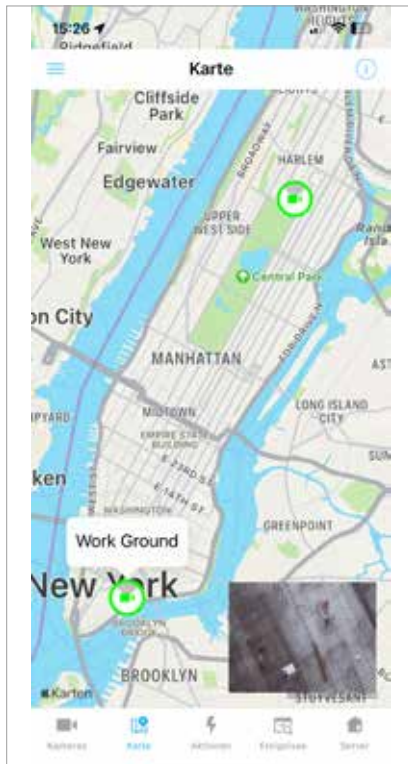
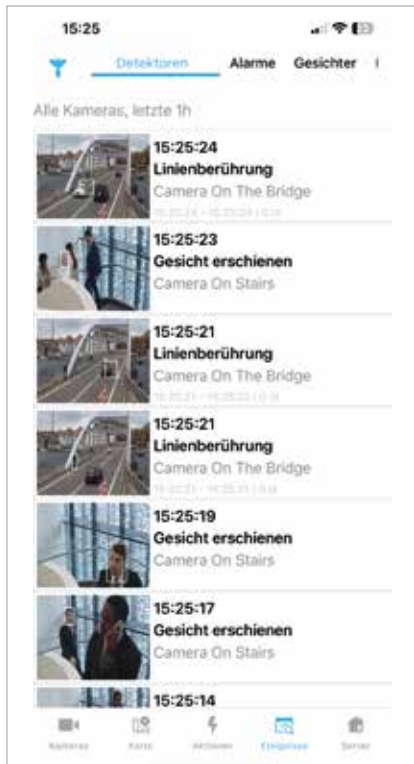

C-WERK Cloud

C-WERK Cloud è un servizio di Grundig che consente di:

- Connettersi in modo sicuro al server Web
- Memorizzare e attivare le licenze
- Inviare e-mail per sapere quando viene attivata una macro
- Visualizzare ed esportare le registrazioni da dispositivi edge
- Inviare messaggi push ai clienti



Licenze C-WERK

CODICE	DESCRIZIONE	LINEA PRODOTTI
Telecamera Licenza		
GD-CW-AP-CAM	C-WERK Pro Single-Channel Telecamera Licenza	PROFESSIONAL
GD-CW-AT-CAM	C-WERK Premium Single-Channel Telecamera Licenza	PREMIUM
GD-CW-AU-CAM	C-WERK Ultra Single-Channel Telecamera Licenza	ULTRA
Extension Licenza		
GD-CW-AP-SRC	C-WERK Pro Source Licenza	PROFESSIONAL
GD-CW-AT-SRC	C-WERK Premium Source Licenza	PREMIUM
GD-CW-AU-SRC	C-WERK Ultra Source Licenza	ULTRA
GD-CW-AP-IFS	C-WERK Pro Ricerca forense Licenza	PROFESSIONAL
Aggiornamento		
GD-CW-AP-CAM-PLUS	C-WERK Essential to Professional Telecamera Licenza Aggiornamento	PROFESSIONAL
GD-CW-AT-CAM-PLUS	C-WERK Professional to Premium Telecamera Licenza Aggiornamento	PREMIUM
GD-CW-AU-CAM-PLUS	C-WERK Premium to Ultra Telecamera Licenza Aggiornamento	ULTRA
Moduli Aggiuntivi		
GD-CW-AP-LPS	C-WERK Pro Licenza Realtime Licenza Riconoscimento Targhe slow	PROFESSIONAL
GD-CW-AP-LPF	C-WERK Pro Licenza Realtime Licenza Riconoscimento Targhe fast	PROFESSIONAL
GD-CW-AP-FRT	C-WERK Pro Licenza Realtime Riconoscimento Volti per 1 Video Channel	PROFESSIONAL
GD-CW-AP-FRT10	C-WERK Pro Licenza Realtime Riconoscimento Volti per 10 Video Channels	PROFESSIONAL
GD-CW-AP-HBA	C-WERK Pro Licenza Realtime Analisi Comportamento	PROFESSIONAL
GD-CW-AP-PPE	C-WERK Pro Licenza Riconoscimento dei dispositivi di protezione individuale per 1 Telecamera	PROFESSIONAL
GD-CW-AP-WLDE	C-WERK Pro Licenza Riconoscimento livello acqua per 1 Telecamera	PROFESSIONAL

CODICE	DESCRIZIONE	LINEA PRODOTTI
GD-CW-AT-LPS	C-WERK Premium Licenza Realtime Licenza Riconoscimento Targhe slow	PREMIUM
GD-CW-AT-LPF	C-WERK Premium Licenza Realtime Licenza Riconoscimento Targhe fast	PREMIUM
GD-CW-AT-FRT	C-WERK Premium Licenza Realtime Riconoscimento Volti per 1 Video Channel	PREMIUM
GD-CW-AT-FRT10	C-WERK Premium Licenza Realtime Riconoscimento Volti per 10 Video Channels	PREMIUM
GD-CW-AT-HBA	C-WERK Premium Licenza Realtime Analisi Comportamento	PREMIUM
GD-CW-AT-PPE	C-WERK Premium Licenza Riconoscimento dei dispositivi di protezione individuale	PREMIUM
GD-CW-AT-WLD	C-WERK Premium Licenza Riconoscimento livello acqua per 1 Telecamera	PREMIUM
GD-CW-AT-SIM	C-WERK Premium Licenza Ricerca similitudine per 1 Telecamera	PREMIUM
GD-CW-AT-OFS	C-WERK Premium Offline Ricerca forense Licenza	PREMIUM
GD-CW-AU-LPS	C-WERK Ultra Licenza Realtime Licenza Riconoscimento Targhe slow	ULTRA
GD-CW-AU-LPF	C-WERK Ultra Licenza Realtime Licenza Riconoscimento Targhe fast	ULTRA
GD-CW-AU-FRT	C-WERK Ultra Licenza Realtime Riconoscimento Volti per 1 Video Channel	ULTRA
GD-CW-AU-FRT10	C-WERK Ultra Licenza Realtime Riconoscimento Volti per 10 Video Channels	ULTRA
GD-CW-AU-HBA	C-WERK Ultra Licenza Realtime Analisi Comportamento	ULTRA
GD-CW-AU-PPE	C-WERK Ultra Licenza Riconoscimento dei dispositivi di protezione individuale	ULTRA
GD-CW-AU-WLD	C-WERK Ultra Licenza Riconoscimento livello acqua per 1 Telecamera	ULTRA

Contenuto dei Pacchetti Licenza



FUNZIONE	PROFESSIONAL	PREMIUM	ULTRA
Numero di Telecamere	illimitato	illimitato	illimitato
Numero di Server	30	30	illimitato
Thumbnail ricerca	✓	✓	✓
Alarm ricerca	✓	✓	✓
Bookmarking (con text ricerca)	✓	✓	✓
3D Mappe	✓	✓	✓
Web browser client	✓	✓	✓
IOS & Android Apps	✓	✓	✓
C-WERK Cloud Service	✓	✓	✓
Fisheye Dewarping	✓	✓	✓
Edge Analytics (telecamera metadata)	✓	✓	✓
Blue Stream (Bandwidth Management)	✓	✓	✓
H.265	✓	✓	✓
ONVIF profile G,S, T	✓	✓	✓
Edge Storage (Read only from RA-card or HDD)	✓	✓	✓
Event Makros	✓	✓	✓
Aggiornamenti software gratuiti	✓	✓	✓
Cross System Client	✓	✓	✓
Time Lapse	✓	✓	✓
Data replication	-	✓	✓
Video Wall	-	✓	✓
LDAP Service	-	✓	✓
Edge Storage copy	-	✓	✓
Failover	-	✓	✓

FUNZIONE	PROFESSIONAL	PREMIUM	ULTRA
Real-time Analysis (Object Tracker)	✓	✓	✓
C-WERK Data Reports	✓	✓	✓
Riconoscimento Volti	opzionale (GD-CW-AP-IFS)	✓	✓
Rilevamento mascherina	opzionale (GD-CW-AP-IFS)	✓	✓
Rilevamento LPR	opzionale (GD-CW-AP-IFS)	✓	✓
Rilevamento fuoco	opzionale (GD-CW-AP-IFS)	✓	✓
Rilevamento Fumo	opzionale (GD-CW-AP-IFS)	✓	✓
AI Rilevamento Uomo/Veicolo	opzionale (GD-CW-AP-IFS)	✓	✓
Retail Pack (Contatore visitatori, Rilevamento code, Mappa termica)	opzionale (GD-CW-AP-IFS)	✓	✓
Ricerca forense	opzionale (GD-CW-AP-IFS)	✓	✓
Tag & Track	opzionale (GD-CW-AP-IFS)	✓	✓
Ricerca LPR	opzionale (GD-CW-AP-IFS)	✓	✓
Ricerca Volti	opzionale (GD-CW-AP-IFS)	✓	✓
Ricerca Multitelecamera	-	✓	✓
Ricerca Similitudine	-	opzionale (GD-CW-AP-SIM)	✓
Offline Analytics	opzionale (GD-CW-AT-OFS)	opzionale (GD-CW-AT-OFS)	✓
Realtime-LPR 6 fps	opzionale (GD-CW-AP-LPS)	opzionale (GD-CW-AT-LPS)	opzionale (GD-CW-AU-LPS)
Realtime-LPR 25 fps	opzionale (GD-CW-AP-LPF)	opzionale (GD-CW-AT-LPF)	opzionale (GD-CW-AU-LPF)
Realtime-Riconoscimento Volti	opzionale (GD-CW-AP-FRT)	opzionale (GD-CW-AT-FRT)	opzionale (GD-CW-AU-FRT)
Rilevamento Atteggiamento	opzionale (GD-CW-AP-HBA)	opzionale (GD-CW-AT-HBA)	opzionale (GD-CW-AU-HBA)
Dispositivi protezione individuale	opzionale (GD-CW-AP-PPE)	opzionale (GD-CW-AT-PPE)	opzionale (GD-CW-AU-PPE)
Rilevamento Livello Acqua	opzionale (GD-CW-AP-WLD)	opzionale (GD-CW-AT-WLD)	opzionale (GD-CW-AU-WLD)
Contatore neurale	-	opzionale (GD-CW-AT-AINC)	opzionale (GD-CW-AU-AINC)
Amministrazione di eventi esterni (Alarm I/O, POS, etc.)	opzionale (GD-CW-AP-SRC)	opzionale (GD-CW-AT-SRC)	opzionale (GD-CW-AU-SRC)



	GD-HW-APSV08R	GD-HW-APSV012R	GD-HW-APSV024R	GD-HW-APSV04T	GD-HW-APSV05T	GD-HW-APSV06T
	Professional	Professional	Professional	Professional	Professional	Professional
CPU	Intel® Xeon® E-2224, 4 Cores, 4 Threads, 8 MB Cache, 3.4 GHz Base Frequency, 4.6 GHz Turbo Frequency	Intel® Xeon® E-2274G, 4 Cores, 8 Threads, 8 MB Cache, 4.0 GHz Base Frequency, 4.9 GHz Turbo Frequency	Intel® Xeon® E-2274G, 4 Cores, 8 Threads, 8 MB Cache, 4.0 GHz Base Frequency, 4.9 GHz Turbo Frequency	Intel® Core™ i5-10400, 6 Cores, 12 Threads, 12 MB Cache, 2.90 GHz Base Frequency, 4.30 GHz Turbo Frequency	Intel Core i7-10700K, 8 Cores, 16 Threads, 16 MB Cache, 3.80 GHz Base Frequency, 5.10 GHz Turbo Frequency	Intel® Core™ i9-10900X, 10 Cores, 20 Threads, 19.25 MB Cache, 3.70 GHz Base Frequency, 4.50 GHz Turbo Frequency
Graphic Card	—	—	—	MSI GT710 1GD3H, Memory 1 GB, DDR3, max. risoluzione 4096 x 2160, fino a 2 Monitor supportati	MSI GT710 1GD3H, Memory 1 GB, DDR3, max. risoluzione 4096 x 2160, fino a 2 Monitor supportati	MSI GT710 1GD3H, Memory 1 GB, DDR3, max. risoluzione 4096 x 2160, fino a 2 Monitor supportati
Memory	16 GB	16 GB	16 GB	8 GB	16 GB	16 GB
Operating System	Windows Server 2019 Essential + 25 CALs	Windows Server 2019 Essential + 25 CALs	Windows Server 2019 Essential + 25 CALs	Microsoft® Windows 10 64-bit	Microsoft® Windows 10 64-bit	Microsoft® Windows 10 64-bit
Network Interface	2x RJ45 Gbit LAN	2x RJ45 Gbit LAN	4x RJ45 Gbit LAN	1x RJ45 Gbit LAN	2x RJ45 Gbit LAN	2x RJ45 Gbit LAN
Operating Temperature	5 °C ~ +40 °C	5 °C ~ +40 °C	5 °C ~ +40 °C	5 °C ~ +40 °C	5 °C ~ +40 °C	5 °C ~ +40 °C
Supply Voltage	220 VAC, 50Hz / 60Hz	220 VAC, 50Hz / 60Hz	220 VAC, 50Hz / 60Hz	220 VAC, 50Hz / 60Hz	220 VAC, 50Hz / 60Hz	220 VAC, 50Hz / 60Hz
Power Consumption	Max. 400 W	2x 800W	2x 650 W	450 W	450 W	450 W

Hardware | PC Accessori | Hard Disks



GD-HW-HDD-2TB	GD-HW-HDD-4TB	GD-HW-HDD-8TB	GD-HW-HDD-6TB	GD-HW-HDD-10TB
Professional	Professional	Professional	Professional	Professional
Server HDD 2TB Western Digital Purple	Server HDD 4TB Western Digital Purple	Server HDD 8TB Western Digital Purple	Server HDD 6TB Western Digital Purple	Server HDD 10TB Western Digital Purple

L'app SCMS di GRUNDIG SECURITY: installata e configurata in pochissimo tempo!

Supreme **C**entral **M**onitoring **S**ervice è un'applicazione di sorveglianza per telefoni cellulari e tablet che supporta l'intera linea di prodotti di sorveglianza, inclusi NVR, DVR, nonché Telecamere e speed dome di rete che supportano la funzione cloud P2P. L'App Mobile Software è stata progettata per aiutare le piccole imprese a operare in modo efficace e gestire i dispositivi di sicurezza da uno smartphone o tablet. La possibilità di visualizzare immagini dal vivo, riprodurre filmati e ricevere notifiche da remoto mantiene i proprietari e gli operatori in contatto con la propria attività, anche quando sono assenti.

- Anteprima video in tempo reale fino a 16 canali
- Scorri per controllo PTZ e movimento della telecamera, pizzica per ingrandire/rimpicciolire in modalità anteprima
- Attivazione e configurazione preimpostate nonché calibrazione della luminosità supportata
- Notifica push di allarme
- Funzione Istantanea
- Gestire fino a 256 set di dispositivi; aggiungi/elimina/modifica i profili del dispositivo



Telecamere | HD-TVI | Box/Cube | Turret | Dome Fisse



GD-CT-AC2105B

GD-CT-AC2113E

GD-CT-AP2117E

GD-CT-CC2126V

GD-CT-AP2817V

GD-CT-AP2837V

GD-CT-CP2837V

Essential

Essential

Professional

Essential

Professional

Professional

Professional

Sensore Immagine	2 Megapixel progressive scan CMOS	2 Megapixel progressive scan CMOS	2 Megapixel progressive scan CMOS	2 Megapixel progressive scan CMOS	2 Megapixel progressive scan CMOS	2 Megapixel progressive scan CMOS	2 Megapixel progressive scan CMOS
Pixels effettivi	1920 (H) x 1080 (V)	1984 (H) x 1105 (V)	1920 (H) x 1080 (V)	1920 (H) x 1080 (V)	1920 (H) x 1080 (V)	1920 (H) x 1080 (V)	1920 (H) x 1080 (V)
Sensibilità Colori	0.005 Lux @ F1.2 (AGC ON)	0.01 Lux @ F1.2 (AGC ON)	0.005 Lux @ F1.2	0.01 Lux @ F1.2 (AGC ON)	0.005 Lux @ F1.2	0.003 Lux @ F1.2 (AGC ON)	0.003 Lux @ F1.2 (AGC ON)
Sensibilità B/N	—	0 Lux LED IR on	0 Lux LED IR on	0 Lux LED IR on	0 Lux LED IR on	0 Lux LED IR on	0 Lux LED IR on
Ottica	—	2.8 mm	2.8 mm	2.7 ~ 13.5 mm	2.8 mm	2.7 ~ 13.5 mm motorizzato varifocal	2.7 ~ 13.5 mm motorizzato varifocal
Filtro Colore/BN	Auto (Electronic) , Colour , B&W	Auto , Color , B&W, Filtro removibile IR-cut (ICR)	Auto , Color , B&W, Filtro removibile IR-cut (ICR)	Auto , Color , B&W, Filtro removibile IR-cut (ICR)	Auto , Color , B&W, Filtro removibile IR-cut (ICR)	Auto , Color , B&W, Filtro removibile IR-cut (ICR)	Auto (Electronic) , Colour , B&W
Wide Dynamic Range	120 dB	Digital WDR	130 dB	Digital WDR	120 dB	130 dB	130 dB
Opzioni immagine	BLC, 3D DNR, Mirror, AGC, WDR, Defect Pixel Correction	BLC, 2D DNR, Anti-Flicker, Mirror, AGC	BLC, 3D DNR, Anti-Flicker, Mirror, AGC, WDR, Brightness, Sharpness, Smart-IR	BLC, 2D DNR, AGC, HLC, Global	BLC, 3D DNR, Anti-Flicker, Mirror, AGC, WDR, Brightness, Sharpness, Smart-IR	BLC, 3D DNR, Anti-Flicker, Mirror, AGC, WDR, Brightness, Sharpness, Smart-IR	BLC, 3D DNR, HLC
Copertura IR Leds	—	Fino a 20 m	Fino a 20 m	Fino a 40 m	Fino a 20 m	Fino a 60 m	Fino a 60 m
Uscite Video	1x HD-TVI (BNC) , 1x Composite 1.0Vp-p 75 OHM (BNC)	1x HD-TVI (BNC)	1x HD-TVI (BNC)	4 in 1 Switch tra TVI, AHD, CVI e CVBS	1x HD-TVI (BNC)	1x HD-TVI (BNC)	1x HD-TVI (BNC)
Conformità	CE, EAC, FCC, RoHS conforme	CE, EAC, FCC, RoHS conforme	CE, EAC, FCC, RoHS conforme	CE, EAC, FCC, RoHS conforme	CE, EAC, FCC, RoHS conforme	CE, EAC, FCC, RoHS conforme	CE, EAC, FCC, RoHS conforme
Temperatura d'esercizio	-30 °C ~ 60 °C	-40 °C ~ 60 °C	-40 °C ~ 60 °C	-40 °C ~ 60 °C	-40 °C ~ 60 °C	-40 °C ~ 60 °C	-40 °C ~ 60 °C
Alimentazione	12 VDC ±10%	12 VDC ±10%	12 VDC ±10%	12 VDC ±10%	12 VDC ±15%, PoC.af	12 VDC ±15%, PoC.af	12 VDC ±15%, PoC.af
Assorbimento	Max. 4 W	Max. 4 W	Max. 4.5 W	Max. 5 W	Max. 3.2 W	Max. 7 W	Max. 7 W



Telecamere | HD-TVI | Bullet | PTZ Dome



GD-CT-AP5826V

GD-CT-BC2116T

GD-CT-AC2126T

GD-CT-AP2837T

GD-CT-BP5837T

GD-CT-BP2247P

Professional

Essential

Essential

Professional

Professional

Professional

Sensore Immagine	5 Megapixel progressive scan CMOS	2 Megapixel progressive scan CMOS	2 Megapixel progressive scan CMOS	2 Megapixel progressive scan CMOS	5 Megapixel progressive scan CMOS	2 Megapixel progressive scan CMOS
Pixels effettivi	2560 (H) x 1944 (V)	1920 (H) x 1080 (V)	1920 (H) x 1080 (V)	1920 (H) x 1080 (V)	2560 (H) x 1944 (V)	1920 (H) x 1080 (V)
Sensibilità Colori	0.008 Lux @ F1.2 (AGC ON)	0.01 Lux @ F1.2 (AGC ON)	0.01 Lux @ F1.2 (AGC ON)	0.003 Lux @ F1.2 (AGC ON)	0.01 Lux @ F1.2 (AGC ON)	0.005 Lux @ F1.6 (AGC ON)
Sensibilità B/N	0 Lux LED IR on	0 Lux LED IR on	0 Lux LED IR on	0 Lux LED IR on	0 Lux LED IR on	0 Lux LED IR on
Ottica	2.8 ~ 12 mm motorizzato	3.6 mm	2.8 ~ 12 mm	2.7 ~ 13.5 mm motorizzato varifocal	2.7 ~ 13.5 mm motorizzato	4.8 ~ 120 mm motorizzato varifocal
Filtro Colore/BN	Auto, Filtro removibile IR-cut (ICR)	Auto, Color, B&W, Filtro removibile IR-cut (ICR)	Auto, Color, B&W, Filtro removibile IR-cut (ICR)	Auto, Color, B&W, Filtro removibile IR-cut (ICR)	Auto, Color, B&W, Filtro removibile IR-cut (ICR)	Auto, Color, B&W, Filtro removibile IR-cut (ICR)
Wide Dynamic Range	Digital WDR	Digital WDR	Digital WDR	130 dB	Digital WDR	120 dB
Opzioni immagine	BLC, 2D DNR, Anti-Flicker, Mirror, AGC	BLC, 2D DNR, Anti-Flicker, Mirror, AGC	BLC, 2D DNR, Anti-Flicker, Mirror, AGC	BLC, 3D DNR, HLC, Anti-Flicker, Mirror, AGC, WDR, Brightness, Sharpness, Smart-IR	BLC, 2D DNR, AGC, HLC, Global	BLC, 3D DNR, EIS, HLC
Copertura IR Leds	Fino a 30 m	Fino a 20 m	Fino a 40 m	Fino a 80 m	Fino a 40 m	Fino a 150m
Uscite Video	1x HD-TVI (BNC)	1x HD-TVI (BNC)	4 in 1 Switch tra TVI, AHD, CVI e CVBS	1x HD-TVI (BNC), 1x Composite 1.0Vp-p 75 OHM (BNC) WDR off	1x HD-TVI (BNC)	Switchable TVI/AHD/CVI/CVBS video output, (NTSC or PAL composite, BNC)
Conformità	CE, EAC, FCC, RoHS conforme	CE, EAC, FCC, RoHS conforme	CE, EAC, FCC, RoHS conforme	CE, EAC, FCC, RoHS conforme	CE, EAC, FCC, RoHS conforme	CE, EAC, FCC, RoHS conforme
Temperatura d'esercizio	-40 °C ~ 60 °C	-40 °C ~ 60 °C	-40 °C ~ 60 °C	-40 °C ~ 60 °C	-40 °C ~ 60 °C	-40 °C ~ 65 °C
Alimentazione	12 VDC ±15%, PoC.af	12 VDC ±10%	12 VDC ±10%	12 VDC ±15%, PoC.at	12 VDC ±15%, PoC.at	24 VAC, 50, 60Hz
Assorbimento	Max. 8 W	Max. 4 W	Max. 4 W	Max. 8.2 W	Max. 9.5 W	Max. 30 W



GD-RT-BC3004N
GD-RT-BC3008N
GD-RT-BC3016N
GD-RT-AP5004P
GD-RT-AP8008P
GD-RT-AP8016P
Essential
Essential
Essential
Professional
Professional
Professional

Ingressi Video	4 BNC + 1 IP 0 BNC + 5 IP	8 BNC + 2 IP 0 BNC + 10 IP	16 BNC + 2 IP 0 BNC + 18 IP	4BNC + 2IP 0BNC + 6IP	8BNC + 4IP 0BNC + 12IP supporto PoC	16BNC + 8IP 0BNC + 24IP supporto PoC
Ingressi HD-TVI	4MP, 3 MP, 1080p30, 1080p25	3 MP, 1080p30	3 MP, 1080p30	8 MP, 5 MP, 4 MP, 3 MP, 1080p30	8 MP, 5 MP, 4 MP, 3 MP, 1080p30	8 MP, 5 MP, 4 MP, 3 MP, 1080p30
Ingressi AHD	4 MP, 1080p25, 1080p30	4 MP, 1080p25, 1080p30	4 MP, 1080p25, 1080p30	5 MP, 4 MP, 1080p30	5 MP, 4 MP, 1080p30	5 MP, 4 MP, 1080p30
Ingressi CVI	4 MP, 1080p30	4 MP, 1080p30	4 MP, 1080p30	4 MP, 1080p30	4 MP, 1080p30	4 MP, 1080p30
Ingressi CVBS	PAL, NTSC	PAL, NTSC	PAL, NTSC	PAL, NTSC	PAL, NTSC	PAL, NTSC
Ingressi IP	5 (6 IP enhance mode)	4 (12 IP enhance mode)	18 (24 IP enhance mode)	6 (8 IP enhance mode)	12 (16 IP enhance mode)	24 (32 IP enhance mode)
Risoluzione Registrazione	4 MP, 3 MP, 1080p, 720p, WD1, 4CIF (quando 1080P lite non abilitato)			8 MP, 5 MP, 4 MP, 3 MP, 1080p, 720p, WD1, 4CIF, VGA, CIF		
Compressione video	H.264, H.264+, H.265, H.265pro, H.265pro+			H.264, H.264+, H.265, H.265+ , MJPEG	H.264, H.264+, H.265, H.265pro, H.265pro+	H.264, H.264+, H.265, H.265+ , MJPEG
Modalità Registrazione	Continuous, Event Alarm, Motion, Video Loss, Schedule					
Modalità di Ricerca	Date, Time, Event Alarm, Motion, Search Backup, Ricerca rapida per oggetto o tipo di evento			Date, Time, Event Alarm, Motion, Search Backup		
Backup Esterno	USB HDD, USB Memory, USB DVD-R, Network					
Rilevamento movimento	On, Off, Area Setting	On, Off, Area Setting	On, Off, Area Setting	On, Off, Area Setting	On, Off, Area Setting	On, Off, Area Setting
Videoanalitica AI	Ingresso zona. Attraversamento linea.			Ingresso zona. Attraversamento linea. 4CH in modalità avanzata	Ingresso zona. Attraversamento linea.	
Classificazione oggetti Uomo/Veicoli	2CH	4CH	4CH	-	4CH	4CH
Uscita HDMI	1920x1080, 60Hz, 1280x1024, 60Hz, 1280x720, 60Hz, 1024x768, 60Hz				4K (3840 x 2160)/30Hz	4K (3840 x 2160)/30Hz
HDD Slot/Capacità	1 x SATA III / Fino a 10TB di capacità per ogni HDD				2 x SATA III / Fino a 10TB di capacità per ogni HDD	
Interfacce PoC	—	—	—	4-ch	8-ch	16-ch
Ingressi d'allarme	—	—	—	4 contact input N/O or N/C	8 contact input N/O or N/C	4 contact input N/O or N/C
Uscite d'allarme	—	—	—	1	4	1
Alimentazione	Alimentatore esterno 12 VDC			Alimentatore esterno 48 VDC		Alimentatore interno
Assorbimento	≤ 18 W senza harddisk	≤ 18 W senza harddisk	≤ 24W senza hard disks	≤ 40 W senza harddisk	≤ 60 W senza hard disk, PoC	≤ 140 W senza hard disk , PoC

Videoregistratori I HD-TVI I Standalone HDVR



GD-RT-AP8016N

GD-RT-AT5016N

	Professional	Premium
Ingressi Video	16 BNC + 8 IP 0 BNC + 24 IP	16 BNC + 2 IP 0 BNC + 18 IP
Ingressi HD-TVI	8 MP, 5 MP, 4 MP, 3 MP, 1080p30	
Ingressi AHD	5 MP, 4 MP, 1080p30	5 MP, 4 MP, 1080p30
Ingressi CVI	5MP, 4 MP, 1080p30	4 MP, 1080p30
Ingressi CVBS	PAL, NTSC	PAL, NTSC
Ingressi IP	24 (32 IP enhance mode)	18, fino a 8 MP
Risoluzione Registrazione	8 MP, 5 MP, 4 MP, 3 MP, 1080p, 720p, WD1, 4CIF, VGA, CIF	
Compressione video	H.264, H.264+, H.265, H.265pro, H.265pro+, MJPEG	H.264, H.264+, H.265, H.265+
Modalità Registrazione	Continuous, Event Alarm, Motion, Video Loss, Schedule	
Modalità di Ricerca	Date, Time, Event Alarm, Motion, Search Backup	
Backup Esterno	USB HDD, USB Memory, Network	USB HDD, USB Memory, USB DVD-R, Network, eSATA
Rilevamento movimento	On, Off, Area Setting	On, Off, Area Setting
Videoanalitica AI	Ingresso zona. Attraversamento linea.	Ingresso zona. Attraversamento linea. 16CH in modalità avanzata
Classificazione oggetti Uomo/Veicoli	4CH	-
Uscita HDMI	4K (3840 x 2160)/30Hz	HDMI1 & VGA: 1920 x 1080, 60Hz HDMI2: 4K (3840 x 2160)
HDD Slot/Capacità	2 x SATA III / Fino a 10TB di capacità per ogni HDD	4 x SATA III, 1 x eSATA Fino a 10TB di cap. per HDD
Interfacce PoC	—	—
Ingressi d'allarme	16 contact input N/O or N/C	16 contact input N/O or N/C
Uscite d'allarme	1	4
Alimentazione	Alimentatore esterno 12 VDC	Alimentatore interno
Assorbimento	≤ 19 W senza hard disks	≤ 65W senza hard disks

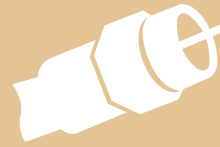

PoC

ALIMENTAZIONE SU COAX (POC)

Con la soluzione Power over Coaxial (PoC) la telecamera può essere alimentata dal DVR tramite cavo video coassiale.

Ciò rende superfluo l'utilizzo di cavi e alimentatori separati che sarebbero altrimenti necessari per alimentare le telecamere. Per gli installatori questo significa un'installazione molto più rapida ed economica.

Il PoC può essere utilizzato su cavi fino a 800 metri per una telecamera da 5 MP (a seconda del tipo di cavo) ed è disponibile nei DVR a 4, 8 e 16 canali (nei modelli che terminano con -P). È inoltre disponibile una gamma completa di telecamere PoC GRUNDIG TVI che insieme offrono una soluzione economica e rapida per installazioni analogiche TVI.

MIGRAZIONE DA COASSIALE ANALOGICO A SOLUZIONI IP

Con GRUNDIG puoi aggiornare gli impianti video esistenti a soluzioni tecnologiche ad alta risoluzione in modo efficiente ed economico. A seconda del cavo e della tecnologia utilizzati, con GRUNDIG puoi aggiornare un impianto usando telecamere, monitor e registratori ad alta risoluzione. Con le telecamere TVI ad alta definizione è possibile sostituire quelle analogiche a risoluzione standard e passare ad un registratore analogico TVI, che migliora la qualità del sistema passando da una risoluzione di 0,5 Megapixel a 5,0.



I videoregistratori GRUNDIG sono compatibili ONVIF profilo G e possono essere gestiti dal sistema video GRUNDIG o da qualsiasi altro VMS di terze parti.

I registratori HD-TVI GRUNDIG funzionano con tutti gli standard analogici comuni come CVBS, 960H, CVI, AHD e, naturalmente, HD-TVI - con una risoluzione fino a 8 Megapixel. Ed inoltre: sono disponibili anche canali per telecamere IP in modo da combinare tutte le tecnologie front-end in loco.

Monitor | AL/TFT | Full HD | RA | 4K

GRUNDIG



GD-ML-AP1031SD

GD-ML-CC2230HD

GD-ML-CC2430HD

GD-ML-BP3230HD

GD-ML-BP4330HD

Professional

Essential

Essential

Professional

Professional

Dimensioni pannello	25.6 cm (10.1") Diagonal AM-TFT LED Backlight	54.6 cm (21, 5") Diagonal AM-TFT LED Backlight	61 cm (23.6") Diagonal AM-TFT LED Backlight	61 cm (23.6") Diagonal AM-TFT LED Backlight	81.3 cm (32") Diagonal AM-TFT LED Backlight
Pixels - Totali	1280 (H) x 800 (V)	1920 (H) x 1080 (V)	1920 (H) x 1080 (V)	1920 (H) x 1080 (V)	1920 (H) x 1080 (V)
Pixel Pitch	0.192 mm (H) x 0.192 mm (V)	0.248 mm (H) x 0.248 mm (V)	0.248 mm (H) x 0.248 mm (V)	0.248 mm (H) x 0.248 mm (V)	0.36375 mm (H) x 0.36375 mm (V)
Rapporto d'aspetto	16 : 9	16 : 9	16 : 9	16 : 9	16 : 9
Standard Video	PAL, NTSC	PAL, NTSC	PAL, NTSC	PAL, NTSC	PAL, NTSC
Ingressi Video	1x Composite, BNC, 1x VGA, 1x HDMI	1x HDMI, 1x VGA	1x HDMI, 1x VGA, 1x DVI	1x Composite, BNC, 1x VGA, 1x HDMI	1x Composite, BNC, Looped, 1x VGA, 2xHDMI
Luminosità	330 cd, m ²	250 cd, m ²	250 cd, m ²	250 cd, m ²	300 cd, m ²
Contrasto	800:1	1000:1	1000:1	1000:1	3000:1
Numero di Colori	262K	16.7 milioni	16.7 milioni	16.7 milioni	16.7 milioni
Angolo di Visuale	160° (H) ~ 160° (V)	178° (H) ~ 178° (V)	170° (H) ~ 170° (V)	170° (H) ~ 170° (V)	178° (H) ~ 178° (V)
Tempo di risposta	12 ms	5 ms	5 ms	5 ms	6.5 ms
Protezione Display	Vetro acrilico temperato con copertura antiriflesso	—	—	Vetro acrilico temperato con copertura antiriflesso	—
Ingressi Audio	1x 3.5mm jack (Line) , 1x HDMI	—	—	2 CH (1xHDMI, 1xMiniJack Connector)	2 CH (1xHDMI, 1xMiniJack Connector)
Altoparlanti	sì	2 x 2 W	—	2 x 2.5 W	2 x 2 W
Montaggio Vesa	75 x 75 mm	100 x 100 mm	100 x 100 mm	100 x 100 mm	200 x 100 mm
OSD (On Screen Display)	Sì, multi lingua				
Accessori Inclusi	Supporto da tavolo, alimentatore, cavo HDMI e telecomando	Adattatore di alimentazione con cavo HDMI	Adattatore di alimentazione con cavo HDMI	alimentatore, cavo HDMI e telecomando	alimentatore, cavo HDMI e telecomando
Conformità	CE, EAC, FCC, RoHS conforme	CE, EAC, FCC, RoHS conforme	CE, EAC, FCC, RoHS conforme	CE, EAC, FCC, RoHS conforme	CE, EAC, FCC, RoHS conforme
Assorbimento	Max. 15 W	20 W	Max. 25 W	Max. 25 W	55 W
Alimentazione	12 VDC, adattatore di alimentazione 100 ~ 240 VAC 50, 60Hz incluso	12 VDC, adattatore di alimentazione 100 ~ 240 VAC 50, 60Hz incluso	12 VDC, adattatore di alimentazione 100 ~ 240 VAC 50, 60Hz incluso	12 VDC, adattatore di alimentazione 100 ~ 240 VAC 50, 60Hz incluso	220 VAC, 50Hz / 60Hz

Monitor | AL/TFT | Full HD | RA | 4K



GD-ML-BP2840UHD



GD-ML-BP5540UHD



GD-ML-AT4650UHD



GD-ML-AT5550UHD

	Professional	Professional	Premium	Premium
Dimensioni pannello	71 cm (28") Diagonal AM-TFT LED Backlight	140 cm (55") Diagonal AM-TFT LED Backlight	117 cm (46") Diagonal AM-TFT LED Backlight	140 cm (55") Diagonal AM-TFT LED Backlight
Pixel - Totali	3840 (H) x 2160 (V)	3840 (H) x 2160 (V)	1920 (H) x 1080 (V)	1920 (H) x 1080 (V)
Pixel Pitch	0.2715 mm (H) x 0.2715 mm (V)	0.315 mm (H) x 0.315 mm (V)	0.248 mm (H) x 0.248 mm (V)	0.248 mm (H) x 0.248 mm (V)
Rapporto d'aspetto	16 : 9	16 : 9	16 : 9	16 : 9
Standard Video	PAL, NTSC, SECAM	PAL, NTSC	PAL, NTSC	PAL, NTSC
Ingressi Video	1x Display Port, 3x HDMI	1x Display Port, 3x HDMI	1x Display Port, 1x DVI, 1x HDMI, 1x VGA, 1x BNC Composite (1Vpp) looped	1x Display Port, 1x DVI, 1x HDMI, 1x VGA, 1x BNC Composite (1Vpp) looped
Luminosità	300 cd, m ²	350 cd, m ²	500 cd, m ²	500 cd, m ²
Contrasto	1000:1	4000:1	4000:1	4000:1
Numero di Colori	1073 G	1073 G	16.7 milioni	16.7 milioni
Angolo di Visuale	170° (H) ~ 160° (V)	178° (H) ~ 178° (V)	178° (H) ~ 178° (V)	178° (H) ~ 178° (V)
Tempo di risposta	1.5 ms	5 ms	5 ms	5 ms
Protezione Display	—	—	—	—
Ingressi Audio	1x HDMI	—	—	—
Altoparlanti	2 x 5 W	—	—	—
Montaggio Vesa	100 x 100 mm	400 x 400 mm	500 x 400 mm	600 x 400 mm
OSD (On Screen Display)	Sì, multi lingua			
Accessori Inclusi	Supporto, cavo di alimentazione, cavo HDMI e telecomando	adattatore di alimentazione, cavo HDMI, telecomando	adattatore di alimentazione e Software CD	adattatore di alimentazione e Software CD
Conformità	CE, EAC, FCC, RoHS conforme	CE, EAC, FCC, RoHS conforme	CE, EAC, FCC, RoHS conforme	CE, EAC, FCC, RoHS conforme
Assorbimento	Max. 25 W	Max. 130 W	Max: 143W/h, Typical: 87W/h, BTU:488W/h	Max:198W, Typ.:136W, BTU(Max):524.14W
Alimentazione	220 VAC, 50Hz / 60Hz	220 VAC, 50Hz / 60Hz	220 VAC, 50Hz / 60Hz	220 VAC, 50Hz / 60Hz





































Risoluzione 5 MP contro 2 MP













































GRUNDIG offre una vasta gamma di Telecamere, con risoluzioni da 1 MP fino a 12 MP. Ciò consente l'uso della telecamera più conveniente in una varietà di applicazioni, a seconda dell'area che deve essere monitorata e del livello di riconoscimento desiderato. GRUNDIG offre sempre la telecamera più efficace per aiutarti ad assolvere al meglio il tuo lavoro di sorveglianza.























Spiegazione dei pittogrammi





















	2 Megapixel		H.265		Onvif
	3 Megapixel		H.265 +		Power over Coax
	4 Megapixel		H.265pro		Power over Ethernet
	5 Megapixel		Riscaldatore		Vetro di protezione
	8 Megapixel		IK10		Alimentazione ridondante
	12 Megapixel		IK10 +		Slot per scheda RA
	24/7		IP50 Classe di protezione		App per smartphone
	4 in 1: TVI, CVI, AHD e analogico		IP65 Classe di protezione		Sensibilità alla luce ultra elevata
	Risoluzione Full HD		IP66 Classe di protezione		LED bianco
	Risoluzione 4K UHD		IP67 Classe di protezione		Ampia gamma dinamica
	Filtro IR Cut Day & Night		IR LED		Intelligenza artificiale avanzata
	Autofocus		Retroilluminazione a LED		Riconoscimento uomo/auto (AI)

	GD-CI-AP2605B GD-CI-AT4505B GD-CI-AT8505B		GD-BR-AWA03 Staffa da parete per telecamere box		GD-CI-CC2616V GD-CI-DC2616V GD-CI-CC4617V GD-CI-DC4617V GD-CI-AP4617V		GD-BR-AJX03 Junction Box GD-BR-AMP09 Staffa per montaggio a sospensione GD-BR-AMW05 Staffa per montaggio a parete GD-BR-AWJ02 Staffa per montaggio a parete con Junction Box GD-BR-ASN01 Tettuccio parasole per telecamere Dome fisse
	GD-CI-AC2616E GD-CI-AC5617E	  	GD-BR-AJX04 Junction Box GD-BR-AJX14 Junction Box inclinato GD-BR-AMW14 Staffa da parete GD-BR-AMC02 Staffa per montaggio ad angolo		GD-CI-CP4617W GD-CI-DP4617W	  	GD-BR-AJX10 Junction Box GD-BR-AMP16 Staffa per montaggio a sospensione GD-BR-AMW22 Staffa per montaggio a parete
	GD-CI-CP4637E	    	GD-BR-AMP08 Staffa per montaggio a sospensione GD-BR-AMW04 Staffa da parete GD-BR-AWJ01 Staffa da parete con Junction Box GD-BR-AMC01 Staffa per montaggio ad angolo GD-BR-AML03 Staffa da palo		GD-CI-AP2627V GD-CI-AP4637V	   	GD-BR-AMF06 Adattatore per montaggio a filo GD-BR-AMP10 Staffa per montaggio a sospensione GD-BR-AMW01 Staffa per montaggio a parete GD-BR-AWJ07 Staffa per montaggio a parete con Junction Box
	GD-CI-AP8617E		GD-BR-AMC03 Staffa per montaggio ad angolo		GD-CI-AP6637V	    	GD-BR-AJX13 Junction Box GD-BR-AMF09 Adattatore per montaggio a filo GD-BR-AMP10 Staffa per montaggio a sospensione GD-BR-AMW01 Staffa per montaggio a parete GD-BR-AWJ07 Staffa per montaggio a parete con Junction Box
	GD-CI-BC2626V GD-CI-BC4637V	    	GD-BR-AJX01 Junction Box GD-BR-AMF01 Adattatore per montaggio a filo GD-BR-AMP08 Staffa per montaggio a sospensione GD-BR-AMW04 Staffa da parete GD-BR-AWJ01 Staffa da parete con Junction Box				

	GD-CI-BP8637V	     	GD-BR-AMF06 Adattatore per montaggio a filo GD-BR-AMP10 Staffa per montaggio a sospensione GD-BR-AMW01 Staffa per montaggio a parete GD-BR-AWJ07 Staffa per montaggio a parete con Junction Box GD-BR-AMC01 Staffa per montaggio ad angolo GD-BR-AML03 Staffa da palo
	GD-CI-AT4537VH	    	GD-BR-AMF10 Flush Mount Adapter GD-BR-AMP10 Staffa per montaggio a sospensione GD-BR-AMW01 Staffa per montaggio a parete GD-BR-AWJ07 Staffa per montaggio a parete con Junction Box GD-BR-ASN01 Tettuccio parasole per telecamere Dome fisse
	GD-CI-AP5617F	  	GD-BR-AMF03 Junction Box inclinato GD-BR-AMP12 Staffa per montaggio a sospensione GD-BR-AMW06 Staffa per montaggio a parete
	GD-CI-BT12617F	 	GD-BR-AJX08 Junction Box GD-BR-AMW19 Staffa per montaggio a parete
	GD-CI-CC2616T GD-CI-DC2616T GD-CI-CC4617T GD-CI-DC4617T		GD-BR-AJX05 Junction Box

	GD-CI-BC4637T GD-CI-AP4617T GD-CI-AP6637T GD-CI-BP8637T	  	GD-BR-AJX04 Junction Box GD-BR-AMC03 Staffa per montaggio ad angolo GD-BR-AML01 Staffa da palo
	GD-CI-AP2627T GD-CI-AP4637T GD-CI-CT2647T GD-CI-DT2647T GD-CI-CT4537T GD-CI-AT12637T	 	GD-BR-AMC01 Staffa per montaggio ad angolo GD-BR-AML03 Staffa da palo
	GD-CI-AT4537TH GD-CI-BT4537TH	 	GD-BR-AMC03 Staffa per montaggio ad angolo GD-BR-AML01 Staffa da palo
	GD-CI-AC4637P	 	GD-BR-AMP12 Staffa per montaggio a sospensione GD-BR-AMW18 Staffa per montaggio a parete
	GD-CI-BP2647P	     	GD-BR-AJX02 Junction Box GD-BR-AMF02 Flush Mount Adapter GD-BR-AMP02 Staffa per montaggio a sospensione (lunga) GD-BR-AMP03 Staffa per montaggio a sospensione (medio lunga) GD-BR-AMP05 Staffa per montaggio a sospensione (corta) GD-BR-AMW11 Staffa per montaggio a parete

	GD-CI-CP2747P GD-CI-AP4647P GD-CI-AP4747P	         	GD-BR-AMA01 Supporto da parete per parapetto GD-BR-AMC04 Staffa per montaggio ad angolo Junction Box GD-BR-AML06 Staffa da palo con Junction Box GD-BR-AMP01 Staffa per montaggio a sospensione (lunga) GD-BR-AMP04 Staffa per montaggio a sospensione (medium lunga) GD-BR-AMP06 Staffa per montaggio a sospensione (corta) GD-BR-AMP07 Staffa per montaggio a sospensione estensibile GD-BR-AMS01 Supporto a collo di cigno GD-BR-AMW10 Staffa per montaggio a parete GD-BR-AWJ04 Staffa per montaggio a parete con Junction Box
	GD-CI-CT4747P GD-CI-AT8747P	          	GD-BR-AMA01S Supporto da parete per parapetto argento-grigio GD-BR-AMC04S Staffa per montaggio ad angolo Junction Box GD-BR-AML06S Staffa da palo con Junction Box GD-BR-AMP01S Staffa per montaggio a sospensione (lunga) GD-BR-AMP04S Staffa per montaggio a sospensione (medium lunga) GD-BR-AMP06S Staffa per montaggio a sospensione (corta) GD-BR-AMP07S Staffa per montaggio a sospensione estensibile argento-grigio GD-BR-AMW08S Staffa per montaggio a parete silver-grey GD-BR-AMW10S Staffa per montaggio a parete silver-grey GD-BR-AMW17S

	GD-CI-AT30516Q	 	GD-BR-AMP04 Staffa per montaggio a sospensione (medio lunga) GD-BR-AMW08 Staffa per montaggio a parete
	GD-CI-AT20527Q	  	GD-BR-AMP04 Staffa per montaggio a sospensione (medio lunga) GD-BR-AMP06 Staffa per montaggio a sospensione (corta) GD-BR-AMW08 Staffa per montaggio a parete
	GD-TI-AP1614V GD-TI-BP1603V	   	GD-BR-AJX01 Junction Box GD-BR-AMP15 Staffa per montaggio a sospensione GD-BR-AMW16 Staffa per montaggio a parete GD-BR-AWJ06 Staffa per montaggio a parete con Junction Box
	GD-TI-BP1603T GD-TI-BP1606T GD-TI-BP1610T GD-TI-AT2604T GD-TI-AT2607T GD-TI-AT2610T GD-TI-AT2615T GD-TI-AT2625T GD-TI-AT3607T GD-TI-AT3625T GD-TI-CT2510T GD-TI-BT2510T GD-TI-BT2515T	 	GD-BR-AMC03 Staffa per montaggio ad angolo GD-BR-AML01 Staffa da palo
	GD-CT-AC2105B		GD-BR-AWA03 Staffa per montaggio a parete per Box Camera
	GD-CT-AC2113E	 	GD-BR-AJX05 Junction Box GD-BR-AMW14 Staffa per montaggio a parete

Accessori



GD-CT-AP2117E



GD-BR-AJX04
Junction Box
GD-BR-AMW14
Staffa per montaggio a parete



GD-CT-CC2126V



GD-BR-AJX15
Junction Box inclinato
GD-BR-AJX16
Junction Box
GD-BR-AMP17
Staffa per montaggio a sospensione
GD-BR-AMW23
Staffa per montaggio a parete



GD-CT-AP2817V



GD-BR-AJX03
Junction Box
GD-BR-AMP09
Staffa per montaggio a sospensione
GD-BR-AMW20
Staffa per montaggio a parete
GD-BR-ASN01
Tettuccio parasole per telecamere Dome fisse



GD-CT-AP2837V
GD-CT-AP5826V



GD-BR-AJX01
Junction Box
GD-BR-AMF08
Adattatore per montaggio a filo
GD-BR-AMP14
Staffa per montaggio a sospensione
GD-BR-AMW15
Staffa per montaggio a parete
GD-BR-AWJ05
Staffa per montaggio a parete con Junction Box



GD-CT-CP2837V



GD-BR-AJX15
Junction Box inclinato
GD-BR-AJX16
Junction Box
GD-BR-AMP17
Staffa per montaggio a sospensione
GD-BR-AMW23
Staffa per montaggio a parete
GD-BR-AML01
Staffa da palo



GD-CT-BC2116T



GD-BR-AJX05
Junction Box



GD-CT-AC2126T
GD-CT-AP2837T
GD-CT-BP5837T



GD-BR-AJX04
Junction Box
GD-BR-AMC03
Staffa per montaggio ad angolo
GD-BR-AML01
Staffa da palo



GD-CT-BP2247P



- GD-BR-AMA01
Supporto da parete per parapetto
- GD-BR-AMC04
Staffa per montaggio ad angolo Junction Box
- GD-BR-AML06
Staffa da palo con Junction Box
- GD-BR-AMP01
Staffa per montaggio a sospensione (lunga)
- GD-BR-AMP04
Staffa per montaggio a sospensione (medio lunga)
- GD-BR-AMP06
Staffa per montaggio a sospensione (corta)
- GD-BR-AMP07
Staffa per montaggio a sospensione estensibile
- GD-BR-AMS01
Supporto a collo di cigno
- GD-BR-AMW08
Staffa per montaggio a parete
- GD-BR-AMW10
Staffa per montaggio a parete
- GD-BR-AWJ03
Staffa per montaggio a parete con Junction Box



CERTIFICATO

No. SCU006693Q

si certifica che

SICURIT Alarmitalia S.p.A.

Via Gadames, 91/93 - 20151 - Milano, Italia

opera secondo un sistema di gestione che è stato giudicato conforme alla norma

ISO 9001:2015

per il campo di applicazione:

Progettazione, produzione, commercializzazione ed assistenza di apparecchiature e sistemi a controllo remoto e non, quali: sistema di sicurezza (antintrusione sorveglianza, trasmissione con televisore a circuito chiuso o aperto), sistemi di gestione di impianti antincendio.

Data di emissione: 30 Marzo 2023

Valido fino al: 28 Marzo 2026 (nel rispetto del programma di audit concordato, a condizione di esito positivo per ciascun audit ed in conformità con i termini e condizioni di certificazione.)

Data di prima emissione: 29 Marzo 2017

Mo Ghous Operations Director SOCOTEC Certification UK

Il presente certificato è una traduzione dalla lingua inglese. Si raccomanda di notare che la versione originale è l'unico documento vincolante.



SOCOTEC Certification UK Ltd, 6 Gortano Court
Serbert Close, Portishead, Bristol BS20 7FS
UNITED KINGDOM
<http://socotec-certification-international.co.uk>



GD-LD-AC2812DC-IR



GD-LD-AC0550DC-IR



GD-LF-BT3611D-IR



GD-LF-BT1150D-IR

	Essential	Essential	Premium	Premium
Ottica	2.8 ~ 12 mm	5 ~ 50 mm	3.6 ~ 11 mm	11 ~ 50 mm
Iris	F=1.6~360	F= 1.4 ~ 360	F= 1.5 ~ 360	F= 1.4 ~ 360
Tipologia	Auto Iris (DC)	Auto Iris (DC)	Auto Iris (DC)	Auto Iris (DC)
Attacco lente	CS mount	CS mount	CS mount	CS mount
Materiale	Lega di alluminio	Lega di alluminio	Policarbonato e fibra di vetro	Lega di alluminio
Formato Immagine Max	1/2,7"	1/2,7"	1/1.8"	1/1.8"
Distanza minima oggetto	0.3 m	0.5 m	0.2 m	1.5 m



GD-KB-AP1120P



GD-KB-AT2430P

	Professional	Premium
Dimensioni pannello	—	10.1" (25.6 cm) TFT AL colour touch display, 1280 x 800
Controllo PTZ	4-axis joystick, PTZ-, focus- & iris-control, setting e calling Presets, Patterns & Patrols, Auto-Scan, Auto-Pan, Wiper, AUX	4-axis joystick, PTZ-, focus- & iris-control, setting e calling Presets, Patterns & Patrols, Auto-Scan, Auto-Pan, Wiper, AUX
Controlli DVR	Play, Stop, Pause, FF, RW, Rec, Menu, Search, Backup	Play, Stop, Pause, FF, RW, Rec, Menu, Search, Backup
Controllo lenti	Iris (Close, Open) , Focus (Near, Far, Auto) , Zoom (Tele, Wide)	Iris (Close, Open) , Focus (Near, Far, Auto) , Zoom (Tele, Wide)
Sistema Operativo	Microsoft Windows® e Linux®	Android 6.0
Utenti	1 utente, 1 livello	Fino a 32 utenti, 2 livelli: Administrator e User
Compressione Video	—	H.264, H.265
Audio Input/ Output	—	1-ch audio input e 1-ch audio output
Interfacce Seriali	USB 2.0, DirectX	2x USB 2.0 (RS232/485 con adapter)
Network Interface	—	1x 10, 100, 1000 Base T, TX (RJ-45)
Indicato per	C-WERK clients	NVR, DVR, PTZ-telecamera
Video Outputs	—	1x DVI, 1x HDMI
Temperatura d'esercizio	0°C ~ 45°C	-10°C ~ 55°C
Alimentazione	5 VDC by USP port	12 VDC, PoE (IEEE 802.3af)
Assorbimento	Max. 2 W	Max. 15.5 W

GD-CI-AT8746P

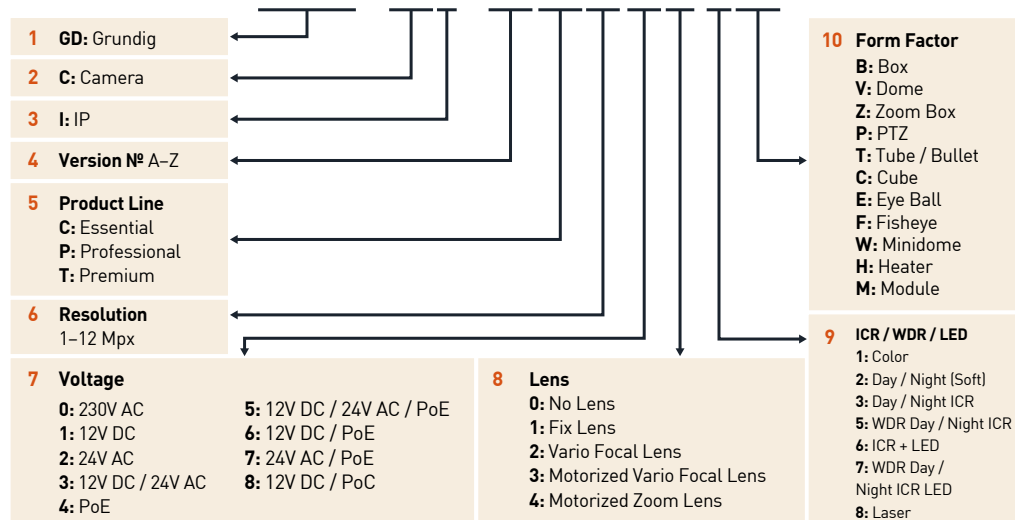

SMART LINE

LA LINEA PRODOTTI CONFORME NDAA DI GRUNDIG SECURITY

La SMART LINE PRODOTTI di GRUNDIG Security comprende 9 modelli di telecamere con risoluzione da 5 o 8 megapixel e varie forme.

La nuova LINEA PRODOTTI comprende anche 4 registratori, in parte fanless, a 4, 8 e 16 canali. Una vasta gamma di accessori completa la SMART LINE PRODOTTI conforme a NDAA.

Sei curioso di sapere cos'altro possono fare i prodotti della SMART LINE PRODOTTI di GRUNDIG Security?

Scarica la panoramica dei prodotti SMART:



Le telecamere SMART di GRUNDIG Security sono in grado di riconoscere i volti in una folla di persone, contare le teste e determinare la lunghezza delle code alla cassa del tuo supermercato, aiutandoti così a utilizzare al meglio le tue risorse. Ti faranno sapere quando persone non autorizzate attraversano linee predefinite o entrano in determinate aree e attiveranno un allarme quando gli oggetti vengono lasciati davanti alla tua porta.

Preferiresti vedere queste funzioni di analisi in azione?

Dai un'occhiata alla playlist "SMART Line" sul nostro canale YouTube:



Identificare le targhe



Classifica persone & veicoli



Identifica volti



Ingresso/uscita area



FUNZIONI AI INTELLIGENZA ARTIFICIALE

Rileva oggetti abbandonati/rimossi



Utilizza Heat Maps



Attraversamento linea



Gestione code



Analizza le folle



Conteggio persone/oggetti



Riconosce rumori insoliti



SICURIT

www.grundig-security.com

Abetechs GmbH (Grundig Security)

info@grundig-security.com

SICURIT Alarmitalia® SpA

Via Gadames, 91
20151 MILANO
Italy
Tel. 02 380701
Fax 02 3088067
E-mail: info@sicurit.it
www.sicurit.it

SICURIT Piemonte

Via Lesna, 22
10095 Grugliasco (TO)
Tel. 011 7701668
Fax 011 7701675
Commerciale 1: 320 2646898
Commerciale 2: 335 6085670
Tecnico: 347 2323406
E-mail: torino@sicurit.it

SICURIT Veneto e Friuli

Viale dell'industria 23/6
35129 Padova (PD)
Tel. 049 7808387
Fax 049 7808389
Commerciale: 366 2639114
E-mail: padova@sicurit.it

SICURIT Emilia Romagna

Via del Sostegno, 24
40131 Bologna
Tel. 051 6354455
Fax 051 6350936
Commerciale: 345 5617170
E-mail: bologna@sicurit.it

SICURIT Toscana

Via dei Cadolingi, 2/4
50018 Scandicci (FI)
Tel. 055 7310214
Fax 055 7310215
Commerciale: 345 2959113
E-mail: firenze@sicurit.it

SICURIT Marche Abruzzo - Molise

Via Guido Rossa, 12
60020 Ancona
Tel. 071 804514 - Fax 071 8047161
Commerciale 1: 328 7687307
Commerciale 2: 344 0334715
E-mail: ancona@sicurit.it

SICURIT Lazio

Via Luigi Perna, 45
00142 Roma
Tel. 06 5415412
Fax 06 54223060
Commerciale: 335 5838176
E-mail: roma@sicurit.it

SICURIT Sicilia

Via Giuffrida Castorina, 11/13/15
95128 Catania
Tel. 095 7167423
Fax 095 505276
Commerciale: 348 5500157
E-mail: catania@sicurit.it

